

Nowości: wiosna 2017

Zlewozmywaki, baterie kuchenne oraz selektory odpadów

www.blanco-germany.com/pl
www.comitor.pl

BLANCO
GERMANY



COMITOR[®]
IMPORTER KONTRAKTOWY

Funkcjonalność i wygoda



BLANCO AXIA III	6 - 9
BLANCO ZENAR	10 - 11
BLANCO PLEON	12 - 17
BLANCO ARTAGO	18 - 20
BLANCO NAYA	21
BLANCO LEGRA	22 - 24
Nowości	25 - 28
Wycofywane modele	29

BLANCO IDENTO	31 - 37
Wycofywane modele	38

BLANCO AXIS III	40 - 44
BLANCO ETAGON	45 - 48
BLANCO LANTOS	49
Nowości InFino®	50
Wycofywane modele	51

BLANCO ETAGON-U	52 - 53
Nowości InFino®	54 - 55
Wycofywane modele	56

Baterie	57 - 64
Nowości	65 - 67
Wycofywane modele	68

Akcesoria InFino®	69 - 70
Nowości	71
Wycofywane modele	72

BLANCO ZEROX Durinox®	73 - 74
Nowości InFino®	75 - 78

BLANCO FLEXON II	79 - 82
BLANCO SOLON-IF	83
Wycofywane modele	83



Sieć serwisowa na terenie całej Polski. Produkty oznaczone są hologramem poświadczającym oryginalność i uprawnień gwarancyjne.



Najwyższa jakość: intensywne prace badawczo-rozwojowe i wykwalifikowana kadra gwarantują najlepsze materiały i najwyższą jakość produkcji.



BLANCO gwarantuje najwyższą funkcjonalność dzięki nowoczesnej koncepcji produktu i przemyślanym akcesoriom.



Rozwiązania systemowe: zlewozmywaki, baterie, selektory i funkcjonalne akcesoria - perfekcyjnie do siebie dopasowane. **Pełny asortyment:** szeroki wybór w każdym segmencie.



Niezawodność wydajnego przedsiębiorstwa należącego do grupy przedsiębiorców E.G.O.

BLANCO jest jednym z wiodących na świecie producentów zlewozmywaków.



Zlewozmywaki z kompozytu SILGRANIT® PuraDur®, ceramiki i większość modeli ze stali objęte są wieczystą gwarancją. www.wieczystagwarancja.pl

BLANCO SILGRANIT® PuraDur® –

Szlachetny kamień w kuchni



Najlepsze stanie się jeszcze lepszym. SILGRANIT® PuraDur® stanowi optymalną równowagę pomiędzy łatwością pielęgnacji i wytrzymałością, gładkością i paletą kolorów doskonale dopasowanych do kuchennych aranżacji.

Właściwości materiału

Gładka, jednolita, przyjemna powierzchnia przypomina w dotyku kamień.

Wyjątkowa zgodność koloru

Baterie i zlewozmywaki BLANCO są idealnie do siebie dopasowane. Posiadają jeszcze gładsze powierzchnie i dostępne są w dziesięć atrakcyjnych kolorach.

Niezwykła łatwość pielęgnacji i wytrzymałość. Nowe, wyjątkowe właściwości materiału SILGRANIT® PuraDur® zapewniają niespotykaną dotąd wśród zlewozmywaków z kompozytu łatwość pielęgnacji i wytrzymałość.

- Niespotykana odporność na zarysowania
- Niespotykana twardość
- Niespotykana odporność na wysoką temperaturę do 280° C

SILGRANIT® PuraDur® zapewnia:

- 100% odporności na środki spożywcze
- 100% odporności na kwasy występujące w gospodarstwie domowym
- 100% odporności na światło słoneczne

SILGRANIT® PuraDur® z opatentowaną formułą higienicznej ochrony.

Hygiene+Plus to ułatwiająca pielęgnację tarcza ochronna przeciwko zabrudzeniom i bakteriom. SILGRANIT® PuraDur®, dzięki swej niezwyklej, opatentowanej formule ochrony higienicznej, ma właściwości antybakteryjne.

Hygiene + Plus

SILGRANIT® PuraDur® z opatentowaną formułą ochrony higienicznej

Testy udowadniają, że wkomponowana ochrona higieniczna obniża rozwój bakterii przeciętnie o 98%.



Egzotyka spotyka się z harmonią

Nowy kolor muszkat

CombiColours

SILGRANIT®



Muszkata - nowy kolor w palecie CombiColours kompozytu SILGRANIT® PuraDur®.

Nowoczesne poczucie piękna w aranżacji wnętrza: przyprawa z Karaibów w świecie kolorów współczesnych kuchni.

Ciepły odcień brązu jest doskonałym partnerem dla delikatnego beżu lub bieli; harmonizuje również ze szlachetnym drewnem jak dąb lub wenge, różnorodnym granitem, czy sztucznym kamieniem.

Uczta smaków dla oczu, która codziennie zachwyca od nowa! Wybierzcie Państwo z całego asortymentu BLANCO - zlewozmywaków i komór z kompozytu SILGRANIT® PuraDur®, jak również spośród szerokiego programu baterii kuchennych.



BLANCO SILGRANIT® PuraDur® paleta kolorów

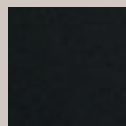

antracyt

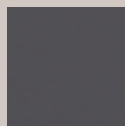

szarość skały

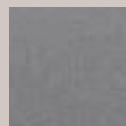

alumetalik



perłowszary

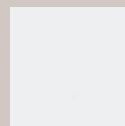

biały

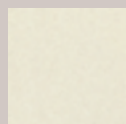

jaśmin



szampan

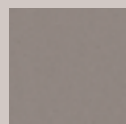

tartufo

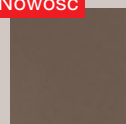

muszkata

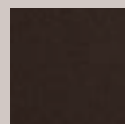

kawowy



BLANCO AXIA III 6 S

NOWOŚĆ

SILGRANIT® PuraDur®

Niezwykła ergonomia

- Płynny przebieg prac kuchennych wzdłuż jednej osi
- Wzornictwo charakteryzujące się prostymi liniami i niezwykle wąską, płaską krawędzią
- Wąski promień zaokrąglenia komory zapewnia maksymalne wykorzystanie przestrzeni i pojemności
- Przesuwana szklana deska do krojenia ułatwia umieszczenie składników potrawy bezpośrednio w garnku lub naczyniu
- Wielofunkcyjną odsączarkę można w dowolny sposób zawiesić w komorze głównej
- Zlewozmywak wyposażony w przelew C-overflow® i system odpływowy InFino® - elegancko zintegrowany i niezwykle łatwy w utrzymaniu czystości
- Dostępny również w wersji do montażu na równi z blatem

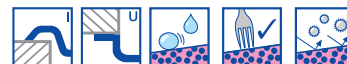

BLANCO AXIA III 6 S SILGRANIT® PuraDur®	Materiał/kolor	Prawa komora	Zalecana bateria BLANCO LINEE-S	60 Szerokość szafka dolnej w cm
--	----------------	--------------	------------------------------------	------------------------------------

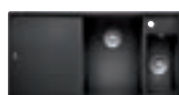

antracyt
deska szklana 522 147
deska drewniana 522 137

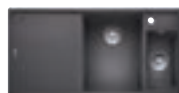

szarość skały
deska szklana 522 148
deska drewniana 522 138



alumetalik
deska szklana 522 149
deska drewniana 522 139



perłowoszary
deska szklana 522 150
deska drewniana 522 140



biały
deska szklana 522 151
deska drewniana 522 141



jaśmin
deska szklana 522 152
deska drewniana 522 142

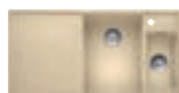

szampan
deska szklana 522 153
deska drewniana 522 143

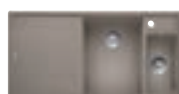

tartufo
deska szklana 522 154
deska drewniana 522 144

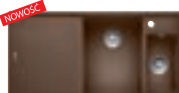

muszkat
deska szklana 522 155
deska drewniana 522 145

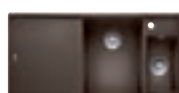

kawowy
deska szklana 522 156
deska drewniana 522 146



antracyt/chrom
518 438



szarość skały/chrom
518 804



alumetalik/chrom
518 439



perłowoszary/chrom
520 745



biały/chrom
518 441



jaśmin/chrom
518 442



szampan/chrom
518 443



tartufo/chrom
518 446



muszkat/chrom
521 705



kawowy/chrom
518 445

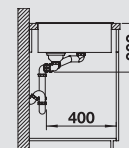
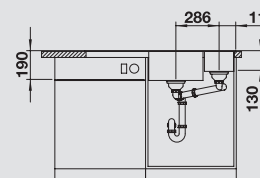
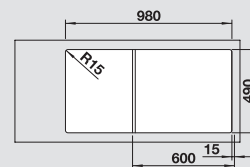
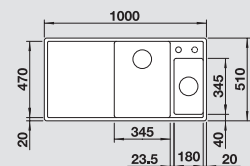

Głębokość komór: 190/130 mm

○ = podfrezowane otwory do wybicia

F Zlewozmywaki do montażu na równi z blatem na str. 7

W cenie zawarte są



Zalecany sortownik



W cenie zawarte są

szklana deska do krojenia, odsączarka ze stali szlachetnej, armatura przelewowo-odpływowa, korek 3 1/2" InFino® z sitkiem
deska do krojenia z drewna jesionowego, odsączarka ze stali szlachetnej, armatura przelewowo-odpływowa, korek 3 1/2" InFino® z sitkiem

NOWOŚĆ

SILGRANIT®



BLANCO AXIA III 6 S-F

SILGRANIT® PuraDur®

Niezwykła ergonomia

- Płynny przebieg prac kuchennych wzdłuż jednej osi
- Wzornictwo charakteryzujące się prostymi liniami i niezwykle wąską, płaską krawędzią
- Wąski promień zaokrąglenia komory zapewnia maksymalne wykorzystanie przestrzeni i pojemności
- Przesuwana szklana deska do krojenia ułatwia umieszczenie składników potrawy bezpośrednio w garnku lub naczyniu
- Wielofunkcyjną odsączarkę można w dowolny sposób zawiesić w komorze głównej
- Zlewozmywak wyposażony w przelew C-overflow® i system odpływu InFino® - elegancko zintegrowany i niezwykle łatwy w utrzymaniu czystości

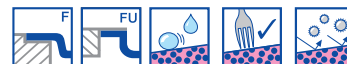

BLANCO AXIA III 6 S-F SILGRANIT® PuraDur®	Materiał/kolor	Prawa komora	Zalecana bateria BLANCO LINEE-S	60 Szerokość szafki dolnej w cm
--	----------------	--------------	------------------------------------	------------------------------------

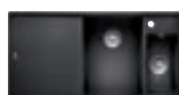

antracyt
deska szklana 522 163
deska drewniana 522 157

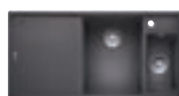

szarość skały
deska szklana 522 164
deska drewniana 522 158



alumetalik
deska szklana 522 165
deska drewniana 522 159



biały
deska szklana 522 166
deska drewniana 522 160



jaśmin
deska szklana 522 167
deska drewniana 522 161

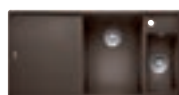

kawowy
deska szklana 522 168
deska drewniana 522 162



antracyt/chrom
518 438



szarość skały/chrom
518 804



alumetalik/chrom
518 439



biały/chrom
518 441



jaśmin/chrom
518 442



kawowy/chrom
518 445

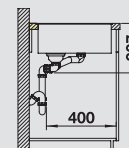
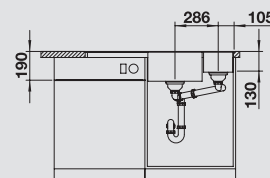
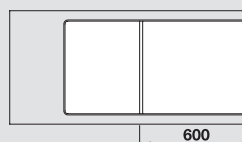
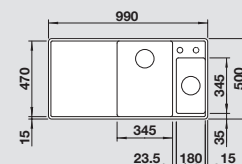

Głębokość komór: 190/130 mm

○ = podfrezowane otwory do
wybicia

W cenie zawarte są



Zalecany sortownik



W cenie zawarte są

szklana deska do krojenia, odsączarka ze stali szlachetnej, armatura przelewowo-odpływowa, korek 3 1/2" InFino® z sitkiem
deska do krojenia z drewna jesionowego, odsączarka ze stali szlachetnej, armatura przelewowo-odpływowa, korek 3 1/2" InFino® z sitkiem

NOWOŚĆ

BLANCO AXIA III XL 6 S

SILGRANIT® PuraDur®

Niezwykła ergonomia

- Płynny przebieg prac kuchennych wzdłuż jednej osi
- Wzornictwo charakteryzujące się prostymi liniami i niezwykle wąską, płaską krawędzią
- Wąski promień zaokrąglenia komory zapewnia maksymalne wykorzystanie przestrzeni i pojemności
- Przesuwana szklana deska do krojenia ułatwia umieszczenie składników potrawy bezpośrednio w garnku lub naczyniu
- Niespotykane przestronna komora i zintegrowana, praktyczna niecka ociekowa o ładnym kształcie
- Zlewozmywak wyposażony w przelew C-overflow® i system odpływowy InFino® - elegancko zintegrowany i niezwykle łatwy w utrzymaniu czystości
- Zlewozmywak odwracalny, dostępny również w wersji do montażu na równi z blatem

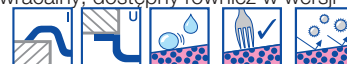

BLANCO AXIA III XL 6 S SILGRANIT® PuraDur®	Materiał/kolor	Odwracalny	Zalecana bateria BLANCO AVONA-S	60 Szerokość szafka dolnej w cm
---	----------------	------------	------------------------------------	------------------------------------

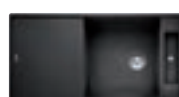

antracyt
deska szklana 522 179
deska drewniana 522 169



szarość skały
deska szklana 522 180
deska drewniana 522 170



alumetalik
deska szklana 522 181
deska drewniana 522 171



perłowoszary
deska szklana 522 182
deska drewniana 522 172



biały
deska szklana 522 183
deska drewniana 522 173



jaśmin
deska szklana 522 184
deska drewniana 522 174



szampan
deska szklana 522 185
deska drewniana 522 175



tartufo
deska szklana 522 186
deska drewniana 522 176

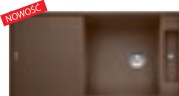

muszkat
deska szklana 522 187
deska drewniana 522 177

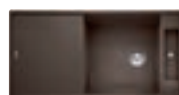

kawowy
deska szklana 522 188
deska drewniana 522 178



antracyt
521 278



szarość skały
521 285



alumetalik
521 279



perłowoszary
521 286



biały
521 280



jaśmin
521 281



szampan
521 282



tartufo
521 283



muszkat
521 716



kawowy
521 284

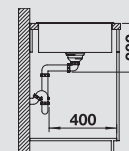
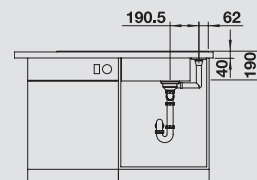
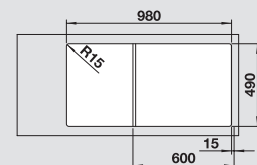
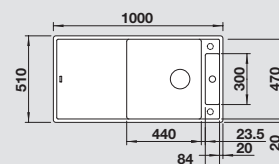

Głębokość komór: 190/40 mm

○ = podfrezowane otwory do wybicia

F Zlewozmywaki do montażu na równi z blatem na str. 9

W cenie zawarte są



Zalecany sortownik



W cenie zawarte są

szklana deska do krojenia, armatura przelewowo-odpływowa, korek 3 1/2" InFino® z sitkiem

deska do krojenia z drewna jesionowego, armatura przelewowo-odpływowa, korek 3 1/2" InFino® z sitkiem

NOWOŚĆ

SILGRANIT®



BLANCO AXIA III XL 6 S-F

SILGRANIT® PuraDur®

Niezwykła ergonomia

- Płynny przebieg prac kuchennych wzdłuż jednej osi
- Wzornictwo charakteryzujące się prostymi liniami i niezwykle wąską, płaską krawędzią
- Wąski promień zaokrąglenia komory zapewnia maksymalne wykorzystanie przestrzeni i pojemności
- Przesuwana szklana deska do krojenia ułatwia umieszczenie składników potrawy bezpośrednio w garnku lub naczyniu
- Niespotykane przestronna komora i zintegrowana, praktyczna niecka ociekowa o ładnym kształcie
- Zlewozmywak wyposażony w przelew C-overflow® i system odpływu InFino® - elegancko zintegrowany i niezwykle łatwy w utrzymaniu czystości

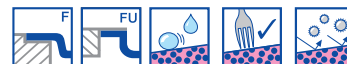

BLANCO AXIA III XL 6 S-F SILGRANIT® PuraDur®	Materiał/kolor	Odwracalny	Zalecana bateria BLANCO AVONA-S	60 Szerokość szafki dolnej w cm
---	----------------	------------	------------------------------------	------------------------------------

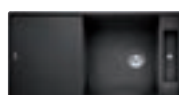

antracyt
deska szklana 522 195
deska drewniana 522 189



szarość skały
deska szklana 522 196
deska drewniana 522 190



alumetalik
deska szklana 522 197
deska drewniana 522 191



biały
deska szklana 522 198
deska drewniana 522 192



jaśmin
deska szklana 522 199
deska drewniana 522 193

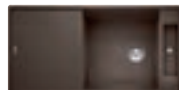

kawowy
deska szklana 522 200
deska drewniana 522 194



antracyt
521 278



szarość skały
521 285



alumetalik
521 279



biały
521 280



jaśmin
521 281



kawowy
521 284

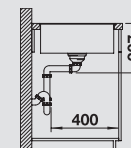
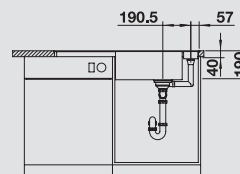
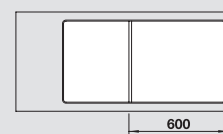
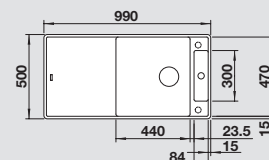

Głębokość komór: 190/40 mm

○ = podfrezowane otwory do wycięcia

W cenie zawarte są



Zalecany sortownik



W cenie zawarte są

szklana deska do krojenia, armatura przelewowo-odpływowa, korek 3 1/2" InFino® z sitkiem
deska do krojenia z drewna jesionowego, armatura przelewowo-odpływowa, korek 3 1/2" InFino® z sitkiem

NOWOŚĆ

BLANCO ZENAR XL 6 S Compact

SILGRANIT® PuraDur®

Ponadczasowy wygląd w połączeniu z nowoczesnymi funkcjami

- Kompaktowy wymiar zewnętrzny zapewnia duży komfort na ograniczonej przestrzeni
- Niezwykle obszerna komora i mały ociekacz
- Listwa na baterię płynnie łączy się z ociekaczem
- Szeroki wybór akcesoriów takich, jak przesuwana deska do krojenia lub odsączarka, którą można umieścić w komorze
- Komora wyposażona w przelew C-overflow® i system odpływowy BLANCO InFino® - elegancki i łatwy w utrzymaniu czystości
- Płaskie krawędzie

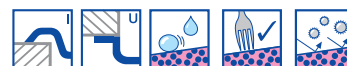

BLANCO ZENAR XL 6 S Compact	Materiał/kolor	Prawa komora	Zalecana bateria BLANCO FELISA-S	60 Szerokość szafki dolnej w cm
-----------------------------	----------------	--------------	----------------------------------	---------------------------------



antracyt
deska szklana 521 512
deska drewniana 521 521



szarość skały
deska szklana 521 513
deska drewniana 521 522



alumetalik
deska szklana 521 514
deska drewniana 521 523



perłowoszary
deska szklana 521 515
deska drewniana 521 524



biały
deska szklana 521 516
deska drewniana 521 525



jaśmin
deska szklana 521 517
deska drewniana 521 526



szampan
deska szklana 521 518
deska drewniana 521 527



tartufo
deska szklana 521 519
deska drewniana 521 528



muszkat
deska szklana 521 954
deska drewniana 521 955



kawowy
deska szklana 521 520
deska drewniana 521 529



antracyt
520 338



szarość skały
520 346



alumetalik
520 339



perłowoszary
520 347



biały
520 340



jaśmin
520 341



szampan
520 342



tartufo
520 344



muszkat
521 725

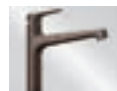

kawowy
520 345

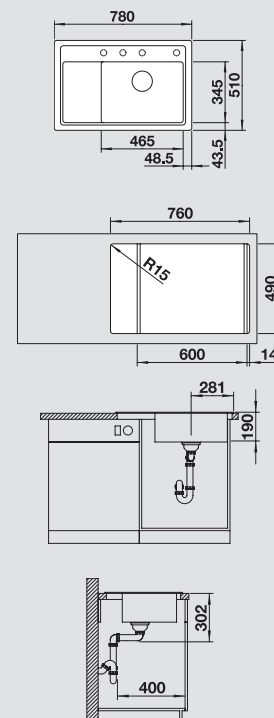

Głębokość komór: 190 mm

○ = podfrezowane otwory do wybicia

W cenie zawarte są



Akcesoria opcjonalne



Zalecany sortownik



W cenie zawarte są

szklana deska do krojenia, armatura przelewowo-odpływowa, korek 3 1/2" InFino® z sitkiem
deska do krojenia z drewna jesionowego, armatura przelewowo-odpływowa, korek 3 1/2" InFino® z sitkiem



BLANCO ZENAR XL 6 S Compact

NOWOŚĆ

SILGRANIT® PuraDur®

Ponadczasowy wygląd w połączeniu z nowoczesnymi funkcjami

- Kompaktowy wymiar zewnętrzny zapewnia duży komfort na ograniczonej przestrzeni
- Niezwykle obszerna komora i mały ociekacz
- Listwa na baterię płynnie łączy się z ociekaczem
- Szeroki wybór akcesoriów takich, jak przesuwana deska do krojenia lub odsączarka, którą można umieścić w komorze
- Komora wyposażona w przelew C-overflow® i system odpływowy BLANCO InFino® - elegancki i łatwy w utrzymaniu czystości
- Płaskie krawędzie



SILGRANIT®

BLANCO ZENAR XL 6 S Compact	Materiał/kolor	Prawa komora	Zalecana bateria BLANCO FELISA-S	60 Szerokość szafka dolnej w cm
-----------------------------	----------------	--------------	----------------------------------	---------------------------------

	antracyt bez korka automatycznego, bez dodatków	521 530		antracyt 520 338
	szarość skały bez korka automatycznego, bez dodatków	521 531		szarość skały 520 346
	alumetalik bez korka automatycznego, bez dodatków	521 532		alumetalik 520 339
	perłowoszary bez korka automatycznego, bez dodatków	521 533		perłowoszary 520 347
	biały bez korka automatycznego, bez dodatków	521 534		biały 520 340
	jaśmin bez korka automatycznego, bez dodatków	521 535		jaśmin 520 341
	szampan bez korka automatycznego, bez dodatków	521 536		szampan 520 342
	tartufo bez korka automatycznego, bez dodatków	521 537		tartufo 520 344
	muszkat bez korka automatycznego, bez dodatków	521 956		muszkat 521 725
	kawowy bez korka automatycznego, bez dodatków	521 538		kawowy 520 345

	antracyt 520 338
	szarość skały 520 346
	alumetalik 520 339
	perłowoszary 520 347
	biały 520 340
	jaśmin 520 341
	szampan 520 342
	tartufo 520 344
	muszkat 521 725
	kawowy 520 345

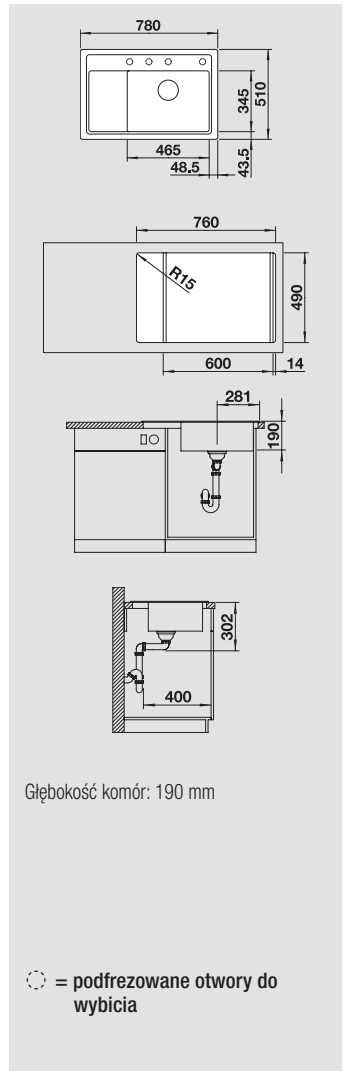

Akcesoria opcjonalne

Deska do krojenia z drewna jesionowego	Szklana deska do krojenia czarna	Odsączarka wielofunkcyjna ze stali szlachetnej
233 679	233 677	223 077

Zalecany sortownik

BLANCO SELECT 60/2
518 723

W cenie zawarte są

armatura przelewowo-odpływowa, korek 3 1/2" InFino® z sitkiem

BLANCO PLEON

Czysta elegancja - duża pojemność



Komory BLANCO PLEON są połączeniem ponadczasowego, eleganckiego i prostego wyglądu z maksymalną pojemnością.

Seria BLANCO PLEON oferuje rozwiązania do wszystkich popularnych rozmiarów szafek.



Niezwykle głęboka komora (220 mm) zapewnia dużą pojemność



Doskonale dopasowane akcesoria



BLANCO PLEON Split: komora ze ścianką oddzielającą to większa funkcjonalność



BLANCO PLEON 5

NOWOŚĆ

SILGRANIT® PuraDur®

Czysta elegancja - duża pojemność

- Ponadczasowa forma o prosto poprowadzonej linii
- Jednokomorowy zlewozmywak o maksymalnej pojemności, którą zapewnia niezwykle głęboka komora
- Obszerna listwa na baterię
- Łatwe do czyszczenia, płynne przejście między brzegiem zlewozmywaka a listwą na baterię
- Stylowy i higieniczny: zakryty przelew C-overflow®
- System odpływowy BLANCO InFino® - elegancki i łatwy w utrzymaniu czystości

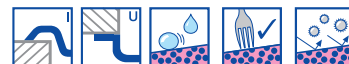

SILGRANIT®

BLANCO PLEON 5
SILGRANIT® PuraDur®

Materiał/kolor

Zalecana bateria
BLANCO AVONA-S

50 Szerokość szafki
dolnej w cm



antracyt
bez korka automat. 521 504



szarość skały
bez korka automat. 521 669



alumetalik
bez korka automat. 521 670



perłowoszary
bez korka automat. 521 671



biały
bez korka automat. 521 672



jaśmin
bez korka automat. 521 673



szampan
bez korka automat. 521 674



tartufo
bez korka automat. 521 675



muszkat
bez korka automat. 521 676



kawowy
bez korka automat. 521 677



antracyt
521 278



szarość skały
521 285



alumetalik
521 279



perłowoszary
521 286



biały
521 280



jaśmin
521 281



szampan
521 282



tartufo
521 283

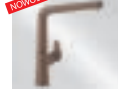

muszkat
521 716



kawowy
521 284

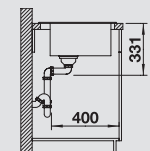
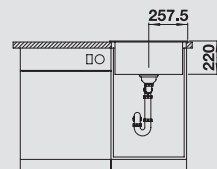
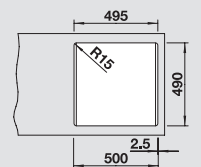
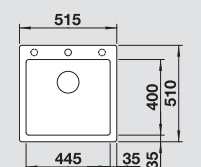

Głębokość komór: 220 mm

Opcjonalnie dostępną deskę do krojenia z drewna jesionowego można oprzeć na krawędziach zlewozmywaka tylko w przypadku zainstalowania baterii o średnicy poniżej 48 mm.

○ = podfrezowane otwory do wybicia

Aksesoria opcjonalne



Deska do krojenia z drewna jesionowego

230 700



Odsączarka wielofunkcyjna ze stali szlachetnej

227 689



Kratka do umieszczenia w komorze

234 795



Ociekacz z czarnego tworzywa

230 734

Zalecany sortownik



BLANCO SELECT 50/2

518 722

W cenie zawarte są

armatura przelewowo-odpływowa, korek 3 1/2" InFino® z stikiem



BLANCO PLEON 6

NOWOŚĆ

SILGRANIT® PuraDur®

Czysta elegancja - duża pojemność

- Ponadczasowa forma o prosto poprowadzonej linii
- Jednokomorowy zlewozmywak o maksymalnej pojemności, którą zapewnia niezwykle głęboka komora
- Obszerna listwa na baterię
- Łatwe do czyszczenia, płynne przejście między brzegiem zlewozmywaka a listwą na baterię
- Stylowy i higieniczny: zakryty przelew C-overflow®
- System odpływowy BLANCO InFino® - elegancki i łatwy w utrzymaniu czystości



BLANCO PLEON 6
SILGRANIT® PuraDur®

Materiał/kolor

Zalecana bateria
BLANCO AVONA-S

60 Szerokość szafka
dolnej w cm



antracyt
bez korka automat. 521 678



antracyt
521 278



szarość skały
bez korka automat. 521 679



szarość skały
521 285



alumetalik
bez korka automat. 521 681



alumetalik
521 279



perłowoszary
bez korka automat. 521 682

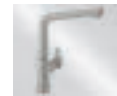

perłowoszary
521 286



biały
bez korka automat. 521 683



biały
521 280



jaśmin
bez korka automat. 521 684



jaśmin
521 281

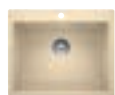

szampan
bez korka automat. 521 685

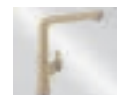

szampan
521 282

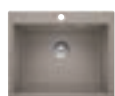

tartufo
bez korka automat. 521 686



tartufo
521 283



NOWOŚĆ
muskat
bez korka automat. 521 687



NOWOŚĆ
muskat
521 716



kawowy
bez korka automat. 521 688



kawowy
521 284

Aksesoria opcjonalne



Deska do krojenia z drewna jesionowego

230 700



Odsączarka wielofunkcyjna ze stali szlachetnej

227 689



NOWOŚĆ
Kratka do umieszczenia w komorze

234 795



Ociekacz z czarnego tworzywa

230 734

Zalecany sortownik



BLANCO SELECT 60/3

518 724

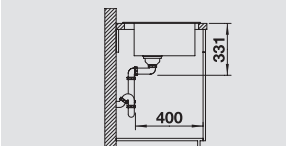
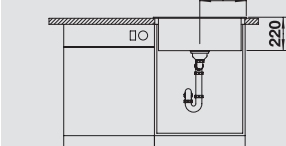
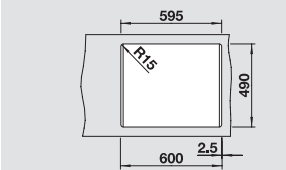
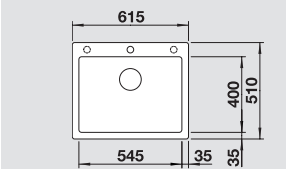

Głębokość komór: 220 mm

○ = podfrezowane otwory do wybicia

W cenie zawarte są

armatura przelewowo-odpływowa, korek 3 1/2" InFino® z sitkiem



BLANCO PLEON 6 Split

NOWOŚĆ

SILGRANIT® PuraDur®

Czysta elegancja - duża pojemność

- Ponadczasowa forma o prosto poprowadzonej linii
- Koncepcja Split: obniżona ścianka oddzielająca komory zapewnia trzy obszary funkcyjne
- Obszerna listwa na baterię
- Łatwa do czyszczenia listwa na baterię dzięki połączeniu jej z krawędzią zlewozmywaka
- Stylowy i higieniczny: zakryty przelew C-overflow®
- System odpływowy BLANCO InFino® - elegancki i łatwy w utrzymaniu czystości



BLANCO PLEON 6 Split
SILGRANIT® PuraDur®

Materiał/kolor

Zalecana bateria
BLANCO CARENA-S Vario

60 Szerokość szafki
dolnej w cm



antracyt
bez korka automat.

521 689



szarość skały
bez korka automat.

521 690



alumetalik
bez korka automat.

521 691



perłowszary
bez korka automat.

521 692



biały
bez korka automat.

521 693



jaśmin
bez korka automat.

521 694



szampan
bez korka automat.

521 695

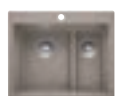

tartufo
bez korka automat.

521 696



muszkat
bez korka automat.

521 697



kawowy
bez korka automat.

521 698



antracyt/chrom
521 358



szarość skały/chrom
521 359



alumetalik/chrom
521 360



perłowszary/chrom
521 367



biały/chrom
521 368

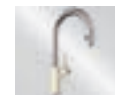

jaśmin/chrom
521 372

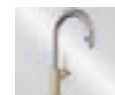

szampan/chrom
521 373



tartufo/chrom
521 376



muszkat/chrom
521 714

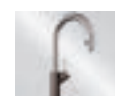

kawowy/chrom
521 378

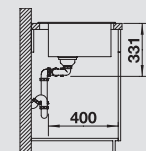
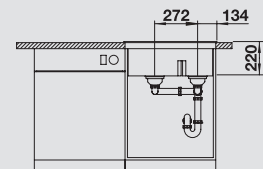
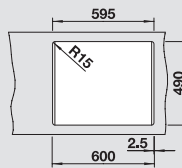
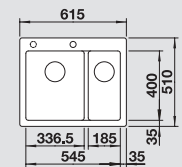

Głębokość komór: 220/220 mm

○ = podfrezowane otwory do
wybicia

Akcesoria opcjonalne



Deska do krojenia z drewna
jesionowego

230 700



Odsączarka wielofunkcyjna
ze stali szlachetnej

227 689



Kratka do umieszczenia w
komorze

234 795



Ociekacz z czarnego
tworzywa

230 734

Zalecany sortownik



BLANCO SELECT 60/3

518 724

W cenie zawarte są

armatura przelewowo-odpływowa, 2 korki
3 1/2" InFino® wyposażone w sitka



BLANCO PLEON 8

NOWOŚĆ

SILGRANIT® PuraDur®

Czysta elegancja - duży rozmiar

- Ponadczasowa forma o prosto poprowadzonej linii
- Wyjątkowo głęboka komora zapewnia maksymalne wykorzystanie przestrzeni
- Obszerna listwa na baterię
- Łatwe do czyszczenia, płynne przejście między brzegiem zlewozmywaka a listwą na baterię
- Stylowy i higieniczny: zakryty przelew C-overflow®
- System odpływowo BLANCO InFino® - elegancki i łatwy w utrzymaniu czystości



BLANCO PLEON 8
SILGRANIT® PuraDur®

Materiał/kolor

Zalecana bateria
BLANCO ALTA-S Compact

80 Szerokość szafki
dolnej w cm

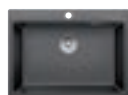

antracyt
bez korka automat.

523 043



szarość skały
bez korka automat.

523 044



alumetalik
bez korka automat.

523 045



perłowoszary
bez korka automat.

523 046



biały
bez korka automat.

523 047



jaśmin
bez korka automat.

523 048



szampan
bez korka automat.

523 049

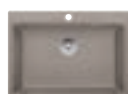

tartufo
bez korka automat.

523 050



muszkat
bez korka automat.

523 051

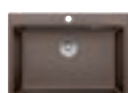

kawowy
bez korka automat.

523 052



antracyt/chrom
515 333



szarość skały/chrom
518 809



alumetalik/chrom
515 326



perłowoszary/chrom
520 730



biały/chrom
515 327



jaśmin/chrom
515 328



szampan/chrom
515 329

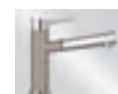

tartufo/chrom
517 634



muszkat/chrom
521 739

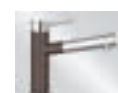

kawowy/chrom
515 334

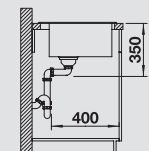
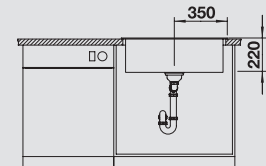
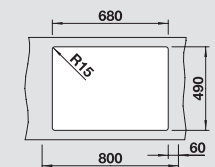
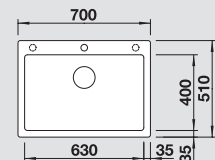

Głębokość komór: 220 mm

○ = podfrezowane otwory do
wybicia

Aksesoria opcjonalne



Deska do krojenia z drewna
jesionowego

230 700



Deska do krojenia z białego
tworzywa

210 521



Kosz na naczynia NAYA 6,
PLEON 8

231 692



Odsączarka wielofunkcyjna
ze stali szlachetnej

227 689



BLANCO SOLON-IF, Montaż
na równi z blatem

512 471

Zalecany sortownik

W cenie zawarte są

armatura przelewowo-odpływowa, korek
3 1/2" InFino® z stikiem



BLANCO PLEON 9

NOWOŚĆ

SILGRANIT® PuraDur®

Czysta elegancja - duży rozmiar

- Ponadczasowa forma o prosto poprowadzonej linii
- Wyjątkowo głęboka komora główna i komora dodatkowa zapewniają maksymalne wykorzystanie przestrzeni
- Przestronna listwa na baterię
- Łatwe do czyszczenia, płynne przejście między brzegiem zlewozmywaka a listwą na baterię
- Stylowy i higieniczny: zakryty przelew C-overflow®
- System odpływowy BLANCO InFino® - elegancki i łatwy w utrzymaniu czystości

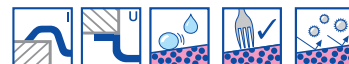

SILGRANIT®

BLANCO PLEON 9
SILGRANIT® PuraDur®

Materiał/kolor

Zalecana bateria
BLANCO LINUS-S

90 Szerokość szafki
dolnej w cm

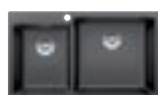

antracyt
bez korka automat.

523 057



szarość skały
bez korka automat.

523 058



alumetalik
bez korka automat.

523 059



perłowoszary
bez korka automat.

523 060



biały
bez korka automat.

523 061



jaśmin
bez korka automat.

523 062



szampan
bez korka automat.

523 063



tartufo
bez korka automat.

523 064

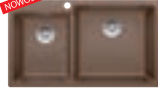

muszkat
bez korka automat.

523 065



kawowy
bez korka automat.

523 066



antracyt
516 688



szarość skały
518 813



alumetalik
516 689



perłowoszary
520 747



biały
516 692



jaśmin
516 693



szampan
516 694



tartufo
517 621



muszkat
521 743



kawowy
516 697

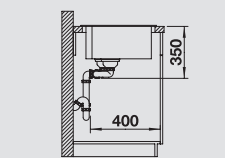
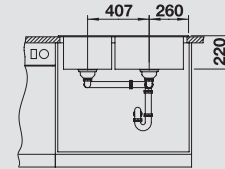
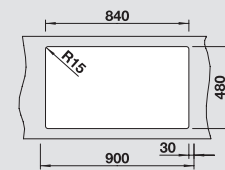
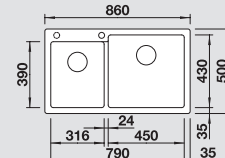

Głębokość komór: 220/220 mm

○ = podfrezowane otwory do
wybicia

Aksesoria opcjonalne

Deska do krojenia z drewna bukowego

218 313

Deska do krojenia z białego tworzywa

217 611

Ociekacz z czarnego tworzywa

230 734

Zalecany sortownik

BLANCO BOTTON Pro 45/2 Manual

517 467

W cenie zawarte są

armatura przelewowo-odpływowa, 2 korki 3 1/2" InFino® wyposażone w sitka

BLANCO ARTAGO

Sztuka kontrastów



Czysta architektura do nowoczesnych aranżacji kuchni!

Ograniczenie do niezbędnych elementów daje wyraźny komunikat. BLANCO ARTAGO fascynuje kontrastem form. Okrągła komora jest doskonale uzupełniona kwadratowym konturem zewnętrznym.



Zachwycający mix materiałów i płaskie krawędzie w BLANCO ARTAGO 6 IF/A SteelFrame.

Komora BLANCO ARTAGO 6 jest otoczona delikatnym, podwyższonym kołnierzem. Produkt jest dostępny we wszystkich kolorach z palety Combi-Colours z dopasowaną kolorystycznie baterią.



SILGRANIT® PuraDur® w kontrastowej formie: BLANCO ARTAGO

BLANCO ARTAGO 6 IF/A SteelFrame zachwyca dodatkowo połączeniem stali szlachetnej i kompozytu SILGRANIT® PuraDur®. Szczotkowana ramka nadaje elegancki wygląd. Model dostępny w kolorze antracyt oraz białym.

Obydwa modele są wyposażone w okrągły, zakryty przelew C-overflow® i system odpływu InFino®. Elementy są doskonale zintegrowane i dopasowane wizualnie, a także higieniczne i łatwe w utrzymaniu czystości.

Baterię można zamontować zarówno z prawej, jak i z lewej strony.



BLANCO ARTAGO 6

NOWOŚĆ

SILGRANIT® PuraDur®

Sztuka kontrastów

- Skrajny kontrast: okrągła komora z kwadratowym konturem zewnętrznym
- Kołnierz otaczający komorę
- Zintegrowana listwa na baterię
- Komora wyposażona w przelew C-overflow® i system odpływowy InFino® - elegancki i łatwy w utrzymaniu czystości
- Możliwość umieszczenia baterii z prawej lub z lewej strony

SILGRANIT®

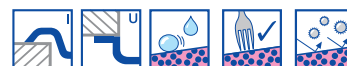

BLANCO ARTAGO 6
SILGRANIT® PuraDur®

Materiał/kolor

Odwracalny

Zalecana bateria
BLANCO LINEE-S

60 Szerokość szafka
dolnej w cm



antracyt
bez korka automat.

521 755



antracyt/chrom
518 438



szarość skały
bez korka automat.

521 756



szarość skały/chrom
518 804



alumetalik
bez korka automat.

521 759



alumetalik/chrom
518 439



perłowszary
bez korka automat.

521 760



perłowszary/chrom
520 745



biały
bez korka automat.

521 761



biały/chrom
518 441



jaśmin
bez korka automat.

521 762



jaśmin/chrom
518 442



szampan
bez korka automat.

521 763



szampan/chrom
518 443



tartufo
bez korka automat.

521 764



tartufo/chrom
518 446



muszkat
bez korka automat.

521 845



muszkat/chrom
521 705



kawowy
bez korka automat.

521 765



kawowy/chrom
518 445

Akcesoria opcjonalne

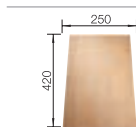

Deska do krojenia z drewna bukowego

232 817

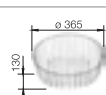

Kosz na naczynia ze stali szlachetnej

220 574

Zalecany sortownik



BLANCO SELECT 60/3 Orga

518 726

W cenie zawarte są

armatura przelewowo-odpływowa, korek InFino® 3 1/2" z sitkiem

Głębokość komór: 190 mm

○ = podfrezowane otwory do wybicia



BLANCO ARTAGO 6 IF/A SteelFrame

NOWOŚĆ

SILGRANIT® PuraDur®

Sztuka kontrastów

- Skrajny kontrast: okrągła komora z kwadratowym konturem zewnętrznym
- Innowacyjny mix stali szlachetnej i kompozytu SILGRANIT® PuraDur®
- Zintegrowana listwa na baterię
- Komora wyposażona w przelew C-overflow® i system odpływowy InFino® - elegancki i łatwy w utrzymaniu czystości
- Możliwość umieszczenia baterii z prawej lub z lewej strony



BLANCO ARTAGO 6 IF/A SteelFrame

Materiał/kolor

Odwracalny

Zalecana bateria
BLANCO LINEE-S

60 Szerokość szafki
dolnej w cm



antracyt /
stal szczotkowana
bez korka automat.

521 766



stal szlachetna
matowa
517 593



biały /
stal szczotkowana
bez korka automat.

521 767



stal szlachetna
matowa
517 593

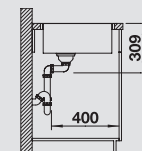
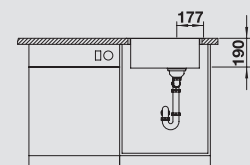
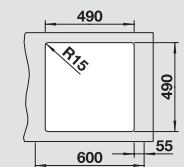
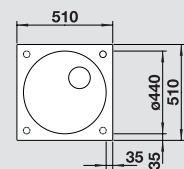

Głębokość komór: 190 mm

* przy montażu baterii z prawej strony poziomy szlif powierzchni stalowej, przy montażu baterii z lewej strony pionowy szlif powierzchni stalowej

○ = podfrezowane otwory do wybicia

Aksesoria opcjonalne

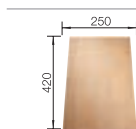

Deska do krojenia z drewna bukowego

232 817

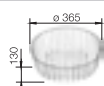

Kosz na naczynia ze stali szlachetnej

220 574

Zalecany sortownik



BLANCO SELECT 60/3 Orga

518 726

W cenie zawarte są

armatura przelewowo-odpływowa, korek InFino® 3 1/2", z sitkiem



BLANCO NAYA XL 9

NOWOŚĆ

SILGRANIT® PuraDur®

Dopasowany do Państwa stylu

- Wyważona i nowoczesna linia
- Nadzwyczaj przestronna komora zapewnia jeszcze więcej miejsca podczas zmywania naczyń
- Maksymalny komfort do każdej kuchni
- Do szafki 90 cm



SILGRANIT®

BLANCO NAYA XL 9
SILGRANIT® PuraDur®

Materiał/kolor

Zalecana bateria
BLANCO NEA-S

90 Szerokość szafki
dolnej w cm

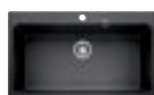

antracyt
bez korka automat. 521 811



antracyt
520 298



szarość skały
bez korka automat. 521 813



szarość skały
520 306



alumetalik
bez korka automat. 521 814



alumetalik
520 299



perłowoszary
bez korka automat. 521 815



perłowoszary
520 307



biały
bez korka automat. 521 816



biały
520 300



jaśmin
bez korka automat. 521 817



jaśmin
520 301



szampan
bez korka automat. 521 818



szampan
520 302



tartufo
bez korka automat. 521 819



tartufo
520 304

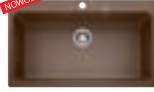

muszkat
bez korka automat. 521 911



muszkat
521 735

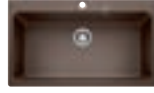

kawowy
bez korka automat. 521 820



kawowy
520 305

Aksesoria opcjonalne

Deska do krojenia z drewna bukowego

225 362

Deska do krojenia z białego tworzywa

210 521

Kratka do umieszczenia w komorze

234 795

Kosz na naczynia NAYA 6, PLEON 8

231 692

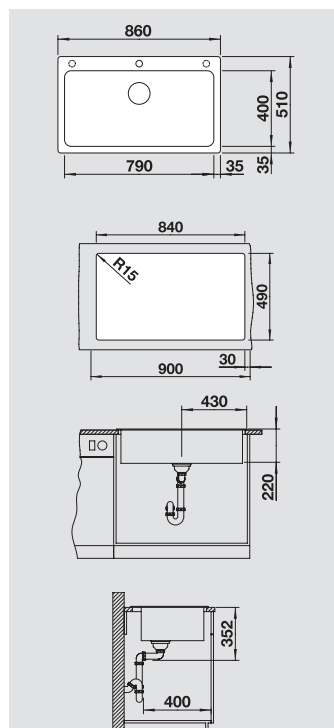

Głębokość komór: 220 mm

○ = podfrezowane otwory do wybicia

W cenie zawarte są

armatura przelewowo-odpływowa, korek 3 1/2" z sitkiem

BLANCO SILGRANIT®

Wytrzymały i piękny - przez długi czas



Właściwości materiału

Gładka, jednolita, przyjemna powierzchnia przypominająca w dotyku kamień

- Niespotykana odporność na zarysowania
- Niespotykana odporność na pęknięcia
- Niespotykana odporność na wysoką temperaturę do 280 °C
- 100 % odporności na środki spożywcze
- 100 % odporności na kwasy występujące w gospodarstwie domowym
- 100 % odporności na światło słoneczne

Łatwość pielęgnacji, higiena i wytrzymałość

Kolory

- Atrakcyjna kolorystyka będąca odpowiedzią na szerokie zapotrzebowanie rynku
- Doskonałe połączenie z modnymi blatami i frontami mebli kuchennych
- Dopasowana kolorystycznie armatura ułatwia projektowanie kuchni

Wyposażenie

- Armatura przelewowo-odpływowa
- Korek 3 1/2" z sitkiem
- Bez korka automatycznego
- Akcesoria dostępne opcjonalnie

BLANCO SILGRANIT®-paleta kolorów

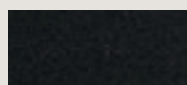

antracyt

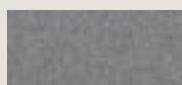

alumetalik

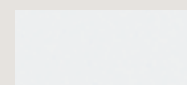

biały



jaśmin

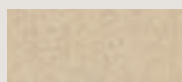

szampan



kawowy



BLANCO LEGRA 45 S NOWOŚĆ

SILGRANIT®

Ponadczasowa forma pasująca do nowoczesnych kuchni

- Klasyczny kształt połączony z nowoczesną funkcjonalnością
- Przestronna komora główna

SILGRANIT®



BLANCO LEGRA 45 S
SILGRANIT®

Materiał/kolor

Odwracalny

Zalecana bateria
BLANCO MIDA-S

45 Szerokość szafki
dolnej w cm



antracyt

522 201



alumetalik

522 202



biały

522 203



jaśmin

522 204



szampan

522 205

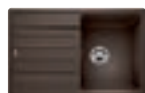

kawowy

522 206



antracyt
521 455

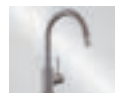

alumetalik
521 456



biały
521 457



jaśmin
521 458



szampan
521 459



kawowy
521 461

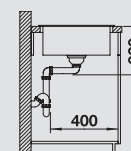
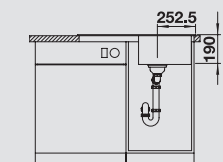
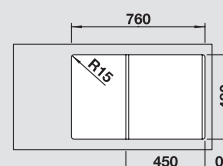
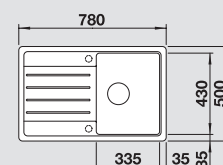

Głębokość komór: 190 mm

○ = podfrezowane otwory do
wybicia

Akcesoria opcjonalne



Deska do krojenia z drewna
bukowego

218 313



Deska do krojenia z białego
tworzywa

217 611

Zalecany sortownik



BLANCO BOTTON Pro 45/2
Manual

517 467

W cenie zawarte są

armatura przelewowo-odpływowa, korek
3 1/2" z sitkiem



BLANCO LEGRA 6 S

NOWOŚĆ

SILGRANIT®

Ponadczasowa forma pasująca do nowoczesnych kuchni

- Klasyczny kształt połączony z nowoczesną funkcjonalnością
- Przestronna komora główna i dodatkowa



BLANCO LEGRA 6 S SILGRANIT®	Materiał/kolor	Odwracalny	Zalecana bateria BLANCO MIDA-S
--------------------------------	----------------	------------	-----------------------------------



antracyt 522 207



alumetalik 522 208



biały 522 209



jaśmin 522 210



szampan 522 211



kawowy 522 212



antracyt
521 455

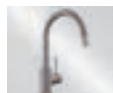

alumetalik
521 456



biały
521 457



jaśmin
521 458



szampan
521 459



kawowy
521 461

60 Szerokość szafki
dolnej w cm

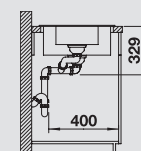
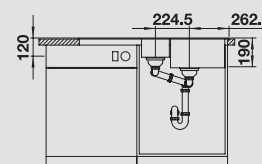
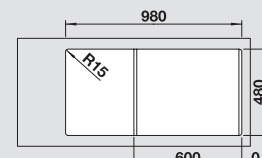
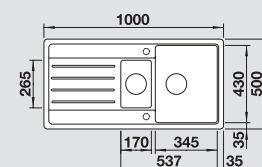

Głębokość komór: 190/120 mm

○ = podfrezowane otwory do
wybicia

Akcesoria opcjonalne

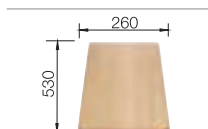

Deska do krojenia z drewna
bukowego

218 313

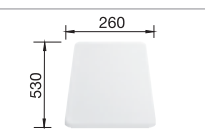

Deska do krojenia z białego
tworzywa

217 611

Zalecany sortownik

















BLANCO BOTTON Pro 60/3
Manual

517 469







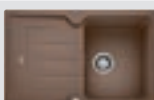





W cenie zawarte są

armatura przelewowo-odpływowa, dwa
korki 3 1/2" wyposażone w sitka





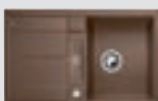
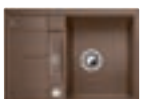
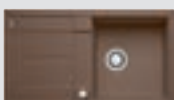





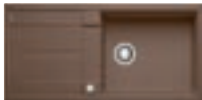

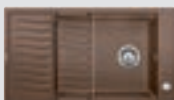

Nowości

Str. w katalogu głównym	Model	Materiał	Nr katalogowy		W sprzedaży od
			prawa	lewa	
84	 BLANCO MODEX-M 60	muszkat, PuraDur®	521 905		15.01.2017
85	 BLANCO MODUS-M 90	muszkat, PuraDur®		521 906	15.01.2017
86	 BLANCO ALAROS 6 S	muszkat, PuraDur® deski czarne deski białe	521 843 521 844		15.01.2017 15.01.2017
87	 BLANCO YOVA XL 6 S	muszkat, PuraDur®	521 935		15.01.2017
88	 BLANCO ADON XL 6 S	muszkat, PuraDur®	521 842		15.01.2017
89	 BLANCO AXIA II 45 S	muszkat, PuraDur®	521 846		15.01.2017
90	 BLANCO AXIA II 5 S	muszkat, PuraDur® odsączarka stal	521 847		15.01.2017
93	 BLANCO AXIA II 8	muszkat, PuraDur®		521 848	15.01.2017
94	 BLANCO AXIA II 8 S	muszkat, PuraDur®	521 849		15.01.2017
95	 BLANCODELTA II	muszkat, PuraDur® odsączarka stal		521 860	15.01.2017
96, 97	 BLANCO ZENAR 45 S	muszkat, PuraDur® deska drewniana deska szklana bez akcesoriów	521 937 521 936 521 938	521 941 521 940 521 942	15.01.2017 15.01.2017 15.01.2017
98, 99	 BLANCO ZENAR 5 S	muszkat, PuraDur® deska drewniana deska szklana bez akcesoriów	521 944 521 943 521 945		15.01.2017 15.01.2017 15.01.2017
100, 101	 BLANCO ZENAR XL 6 S	muszkat, PuraDur® deska drewniana deska szklana bez akcesoriów	521 947 521 946 521 948	521 950 521 949 521 951	15.01.2017 15.01.2017 15.01.2017
103	 BLANCO ZENAR XL 6 S DampfgarPlus	muszkat, PuraDur® deska drewniana deska szklana	521 952 521 953		15.01.2017 15.01.2017
104	 BLANCO TRISONA 6 S	muszkat, PuraDur® odsączarka stal	521 932	521 933	15.01.2017
106	 BLANCO CLASSIC NEO 45 S	muszkat, PuraDur®		521 850	15.01.2017



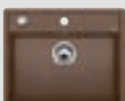



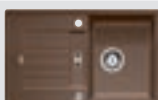



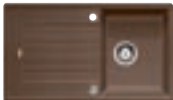

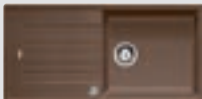
Nowości

Str. w katalogu głównym	Model	Materiał	Nr katalogowy prawa lewa	W sprzedaży od
107	 BLANCO CLASSIC NEO 5 S	muszkat, PuraDur®	521 851	15.01.2017
108	 BLANCO CLASSIC NEO 6 S	muszkat, PuraDur® odsączarka stal	521 852	15.01.2017
109	 BLANCO CLASSIC NEO XL 6 S	muszkat, PuraDur®	521 853	15.01.2017
110	 BLANCO CRON 6 S	muszkat, PuraDur® odsączarka transp. szara	521 855	15.01.2017
111	 BLANCO LEXA 40 S	muszkat, PuraDur® z korkiem automat. bez korka automat.	521 867 521 868	15.01.2017 15.01.2017
112	 BLANCO LEXA 45 S	muszkat, PuraDur® z korkiem automat. bez korka automat.	521 869 521 870	15.01.2017 15.01.2017
113	 BLANCO LEXA 5 S	muszkat, PuraDur®	521 871	15.01.2017
114	 BLANCO LEXA 6 S	muszkat, PuraDur® z korkiem automat. bez korka automat. odsączarka stal	521 873 521 874	15.01.2017 15.01.2017
115	 BLANCO LEXA 8	muszkat, PuraDur® z korkiem automat. bez korka automat.	521 875 521 876	15.01.2017 15.01.2017
116	 BLANCO LEXA 8 S	muszkat, PuraDur® z korkiem automat. bez korka automat.	521 877 521 878	15.01.2017 15.01.2017
117	 BLANCO LEXA 9 E	muszkat, PuraDur® z korkiem automat. bez korka automat.	521 879 521 880	15.01.2017 15.01.2017
118	 BLANCO METRA 45 S	muszkat, PuraDur® z korkiem automat. bez korka automat.	521 881 521 882	15.01.2017 15.01.2017
119	 BLANCO METRA 45 S Compact	muszkat, PuraDur® z korkiem automat. bez korka automat.	521 885 521 884	15.01.2017 15.01.2017
120	 BLANCO METRA 5 S	muszkat, PuraDur® z korkiem automat. bez korka automat.	521 886 521 887	15.01.2017 15.01.2017
121	 BLANCO METRA 6	muszkat, PuraDur® z korkiem automat. bez korka automat.	521 889 521 890	15.01.2017 15.01.2017
122, 123	 BLANCO METRA 6 S	muszkat, PuraDur® z korkiem automat. i odsączarką stal bez korka automat.	521 892 521 893	15.01.2017 15.01.2017

Nowości

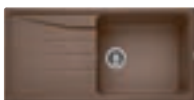
Str. w katalogu głównym	Model	Materiał	Nr katalogowy prawa lewa	W sprzedaży od
124	 BLANCO METRA XL 6 S	muszkat, PuraDur® z korkiem automat. bez korka automat.	521 896 521 895	15.01.2017 15.01.2017
125	 BLANCO METRA 6 S Compact	muszkat, PuraDur®	521 891	15.01.2017
126	 BLANCO METRA 8 S	muszkat, PuraDur®	521 898	15.01.2017
127	 BLANCO METRA 9	muszkat, PuraDur®	521 900	15.01.2017
128	 BLANCO METRA 9 E	muszkat, PuraDur® z korkiem automat. bez korka automat.	521 901 521 902	15.01.2017 15.01.2017
130	 BLANCO ELON 45 S	muszkat, PuraDur® z korkiem automat. bez korka automat.	521 861 521 862	15.01.2017 15.01.2017
131	 BLANCO ELON XL 6 S	muszkat, PuraDur® z korkiem automat. bez korka automat.	521 863 521 864	15.01.2017 15.01.2017
132	 BLANCO ELON XL 8 S	muszkat, PuraDur® z korkiem automat. bez korka automat.	521 865 521 866	15.01.2017 15.01.2017
135	 BLANCO MEVIT XL 6 S	muszkat, PuraDur® z korkiem automat. bez korka automat.	521 904 521 903	15.01.2017 15.01.2017
136	 BLANCO DALAGO 45	muszkat, PuraDur®	521 856	15.01.2017
137	 BLANCO DALAGO 5	muszkat, PuraDur®	521 857	15.01.2017
138	 BLANCO DALAGO 6	muszkat, PuraDur®	521 858	15.01.2017
139	 BLANCO DALAGO 8	muszkat, PuraDur®	521 854	15.01.2017
140	 BLANCO PLEMENTA	muszkat, PuraDur®	521 913	15.01.2017
141	 BLANCO ZIA 40 S	muszkat, PuraDur®	521 957	15.01.2017
142	 BLANCO ZIA 45 S	muszkat, PuraDur® z korkiem automat. bez korka automat.	521 959 521 960	15.01.2017 15.01.2017

Nowości

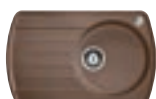
Str. w katalogu głównym	Model	Materiał	Nr katalogowy prawa lewa	W sprzedaży od
143	 BLANCO ZIA 45 SL	muszkat, PuraDur® z korkiem automat. bez korka automat.	521 962 521 963	15.01.2017 15.01.2017
144	 BLANCO ZIA 5 S	muszkat, PuraDur® z korkiem automat. bez korka automat.	521 964 521 965	15.01.2017 15.01.2017
145	 BLANCO ZIA 6 S	muszkat, PuraDur® z korkiem automat. bez korka automat.	521 967 521 968	15.01.2017 15.01.2017
146	 BLANCO ZIA XL 6 S	muszkat, PuraDur® z korkiem automat. bez korka automat.	521 970 521 971	15.01.2017 15.01.2017
147	 BLANCO ZIA 8 S	muszkat, PuraDur® z korkiem automat. bez korka automat.	521 973 521 974	15.01.2017 15.01.2017
148	 BLANCO ZIA 9	muszkat, PuraDur®	521 976	15.01.2017
149	 BLANCO ZIA 9 E	muszkat, PuraDur® z korkiem automat. bez korka automat.	521 977 521 978	15.01.2017 15.01.2017
151	 BLANCO SONA 45 S	muszkat, PuraDur®	521 921	15.01.2017
152	 BLANCO SONA 5 S	muszkat, PuraDur®	521 923	15.01.2017
153, 154	 BLANCO SONA 6 S	muszkat, PuraDur® odsączarka stal bez odsączarki	521 925 521 926	15.01.2017 15.01.2017
155	 BLANCO SONA XL 6 S	muszkat, PuraDur®	521 928	15.01.2017
156	 BLANCO SONA 8 S	muszkat, PuraDur®	521 930	15.01.2017
157	 BLANCORONDO	muszkat, PuraDur®	521 916	15.01.2017
158	 BLANCO RONDOVAL 45	muszkat, PuraDur® z korkiem automat. bez korka automat.	521 917 521 918	15.01.2017 15.01.2017
159	 BLANCO RONDOVAL 45 S	muszkat, PuraDur® z korkiem automat. bez korka automat.	521 919 521 920	15.01.2017 15.01.2017

Wycofywane modele

Str. w katalogu głównym	Model	Materiał	Nr katalogowy		W sprzedaży do
			prawa	lewa	
91	 BLANCO AXIA II 6 S z korkiem automat., z akcesoriami	antracyt, PuraDur®	516 818	516 828	31.03.2017
		szarość skały, PuraDur®	518 828	518 829	31.03.2017
		alumetalik, PuraDur®	516 819	516 829	31.03.2017
		perłowoszary, PuraDur®	520 529	520 530	31.03.2017
		biały, PuraDur®	516 822	516 832	31.03.2017
		jaśmin, PuraDur®	516 823	516 833	31.03.2017
		szampan, PuraDur®	516 824	516 834	31.03.2017
		tartufo, PuraDur®	517 289	517 290	31.03.2017
		kawowy, PuraDur®	516 827	516 837	31.03.2017
92	 BLANCO AXIA II 6 S bez akcesoriów	antracyt, PuraDur®	516 838	516 850	31.03.2017
		szarość skały, PuraDur®	518 830	518 831	31.03.2017
		alumetalik, PuraDur®	516 839	516 851	31.03.2017
		perłowoszary, PuraDur®	520 531	520 533	31.03.2017
		biały, PuraDur®	516 843	516 859	31.03.2017
		jaśmin, PuraDur®	516 844	516 860	31.03.2017
		szampan, PuraDur®	516 845	516 861	31.03.2017
		tartufo, PuraDur®	517 291	517 292	31.03.2017
		kawowy, PuraDur®	516 848	516 864	31.03.2017
133	 BLANCO PLEON 8	antracyt, PuraDur®		518 336	31.03.2018
		szarość skały, PuraDur®		518 908	31.03.2018
		alumetalik, PuraDur®		518 337	31.03.2018
		perłowoszary, PuraDur®		520 599	31.03.2018
		biały, PuraDur®		518 339	31.03.2018
		jaśmin, PuraDur®		518 340	31.03.2018
		szampan, PuraDur®		518 341	31.03.2018
		tartufo, PuraDur®		518 343	31.03.2018
		kawowy, PuraDur®		518 344	31.03.2018
134	 BLANCO PLEON 9	antracyt, PuraDur®		518 345	31.03.2018
		szarość skały, PuraDur®		518 909	31.03.2018
		alumetalik, PuraDur®		518 346	31.03.2018
		perłowoszary, PuraDur®		520 600	31.03.2018
		biały, PuraDur®		518 348	31.03.2018
		jaśmin, PuraDur®		518 349	31.03.2018
		szampan, PuraDur®		518 350	31.03.2018
		tartufo, PuraDur®		518 352	31.03.2018
		kawowy, PuraDur®		518 353	31.03.2018
307	 BLANCO AXIA II 6 S-F	antracyt, PuraDur®	516 875		31.03.2017
		szarość skały, PuraDur®	518 834		31.03.2017
		alumetalik, PuraDur®	516 876		31.03.2017
		biały, PuraDur®	517 649		31.03.2017
		jaśmin, PuraDur®	516 878		31.03.2017
		kawowy, PuraDur®	516 881		31.03.2017

Ceramika BLANCO

Najpiękniejsze połączenie natury i designu



Łatwość pielęgnacji

Ze względu na gładką powierzchnię ceramika BLANCO jest łatwa w utrzymaniu czystości, przy niewielkim nakładzie czasu.



Odporność na zarysowania

Wszelkie prace wykonywane przy ceramicznym zlewozmywaku nie zostawiają na nim śladów w postaci zarysowań ponieważ ceramika charakteryzuje się twardą i wytrzymałą powierzchnią (wyjątek stanowią noże ceramiczne).



Powłoka PuraPlus®

Powłoka PuraPlus® redukuje zatrzymywanie zanieczyszczeń, dzięki czemu powierzchnia zlewozmywaków jest jeszcze łatwiejsza w utrzymaniu czystości.



Odporność na światło słoneczne

Nawet przy bezpośrednim nasłonecznieniu kolory ceramiki BLANCO nie zmieniają się i przez wiele lat wyglądają pięknie.



Odporność na wysokie i niskie temperatury

Zlewozmywaki ceramiczne BLANCO są wypalane w temperaturze powyżej 1200 °C. Dlatego można bez problemu odstawić do zlewozmywaka garnki lub patelnię rozgrzane do temperatury do 280 °C.



Wysoka odporność na uderzenia

Ceramika BLANCO to zwarty i solidny naturalny materiał, który z łatwością wytrzyma obciążenia, jakie mogą wystąpić podczas codziennego użytkowania w gospodarstwie domowym.



Odporność na kwasy występujące w gospodarstwie domowym

Czy to ocet, sok z cytryny lub czerwonych buraków - występujące w gospodarstwie domowym kwasy, zasady i inne substancje nie pozostawiają żadnych śladów i nie powodują uszkodzeń powierzchni zlewozmywaków ceramicznych BLANCO.



Neutralność w kontakcie z żywnością i higieną

Powierzchnia ceramiki nie ma smaku, ani zapachu i jest higieniczna, co potwierdzają badania przeprowadzone przez Instytut ISEGA.



Certyfikowana jakość

Regularne, dobrowolne badania przeprowadzane przez Instytut Jakości LGA potwierdzają wysokie wymagania, jakie sobie stawiamy w zakresie materiału i wykonania.

Zlewozmywaki ceramiczne do montażu na równi z blatem

Eleganckie rozwiązanie spełniające najwyższe wymagania



Wizualna jedność zlewozmywaka i blatu.



Przy montażu na równi z blatem zlewozmywak i blat tworzą jedną, funkcjonalnie perfekcyjną całość.

Umożliwia to optymalne czyszczenie blatu - wystarczy po prostu zetrzeć wodę lub okruchy do zlewozmywaka. Dzięki gładkiemu połączeniu zlewozmywaka i blatu zwiększa się przestrzeń robocza wokół zlewozmywaka.

Obok funkcjonalnych zalet montażu na równi z blatem na pierwszy plan wysuwa się prosty wygląd. Zlewozmywaki na równi z blatem szczególnie dobrze prezentują się w nowoczesnych, przestronnych kuchniach.



BLANCO IDENTO XL 6 S-F



BLANCO IDENTO 45 S-F



BLANCO IDENTO 45 S NOWOŚĆ

BLANCO ceramika PuraPlus®

Zlewozmywak z charakterem

- Purystyczna forma do współczesnych kuchni
- Płasko ukształtowane krawędzie i wąskie promienie zaokrąglenia komory
- Wyraźny podział na strefy funkcyjne
- Niezwykle duży ociekacz
- System odpływowy BLANCO InFino® - elegancki i łatwy w utrzymaniu czystości

Z ułatwiającą czyszczenie powierzchnią PuraPlus®



BLANCO IDENTO 45 S BLANCO ceramika PuraPlus®	Materiał/kolor	Odwracalny	Zalecana bateria BLANCO ANTAS-S	45 Szerokość szafki dolnej w cm
---	----------------	------------	------------------------------------	---



czarny
z korkiem automat.

522 121*



czarny/chrom
516 075



bazaltowy
z korkiem automat.

522 120*



bazaltowy/chrom
517 647



szarość aluminium
z korkiem automat.

522 119*



**szarość aluminium/
chrom**
516 074



biały połysk
z korkiem automat.

522 115*



biały połysk/chrom
516 069



biały mat
z korkiem automat.

522 117*



biały mat/chrom
516 070



magnolia połysk
z korkiem automat.

522 116*



**magnolia połysk/
chrom**
519 748



jaśmin
z korkiem automat.

522 118*



jaśmin/chrom
516 072

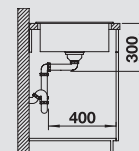
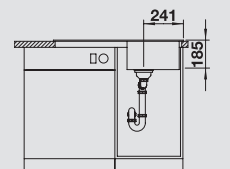
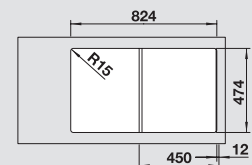
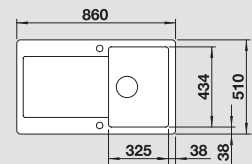

Głębokość komór: 185 mm

Gotowe otwory pod baterię i pokrętko korka automatycznego

F Zlewozmywaki do montażu na równi z blatem na str. 33

W cenie zawarte są

armatura przelewowo-odpływowa, korek z siłkiem 3 1/2" InFino®, korek automatyczny

* Dostępny od 01.04.2017

Akcesoria opcjonalne



Deska do krojenia z drewna bukowego

234 701

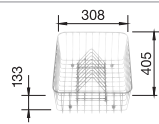

Kosz na naczynia ze stali szlachetnej

507 829

Zalecany sortownik



BLANCO SELECT 45/2

518 721

NOWOŚĆ

BLANCO IDENTO 45 S-F

BLANCO ceramika PuraPlus®

Zlewozmywak z charakterem

- Purystyczna forma do współczesnych kuchni
- Płasko ukształtowane krawędzie i wąskie promienie zaokrąglenia komory
- Wyraźny podział na strefy funkcyjne
- Niezwykle duży ociekacz
- System odpływowo BLANCO InFino® - elegancki i łatwy w utrzymaniu czystości

Ceramika



Z ułatwiającą czyszczenie powierzchnią PuraPlus®



BLANCO IDENTO 45 S-F BLANCO ceramika PuraPlus®	Materiał/kolor	Odwracalny	Zalecana bateria BLANCO ANTAS-S	45 Szerokość szafki dolnej w cm
---	----------------	------------	------------------------------------	------------------------------------



czarny
z korkiem automat.

522 269*



bazaltowy
z korkiem automat.

522 268*



szarość aluminium
z korkiem automat.

522 267*



biały połysk
z korkiem automat.

522 263*



biały mat
z korkiem automat.

522 265*



magnolia połysk
z korkiem automat.

522 264*



jaśmin
z korkiem automat.

522 266*



czarny/chrom
516 075



bazaltowy/chrom
517 647



**szarość aluminium/
chrom**
516 074



biały połysk/chrom
516 069



biały mat/chrom
516 070



**magnolia połysk/
chrom**
519 748



jaśmin/chrom
516 072

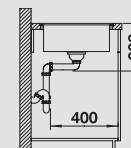
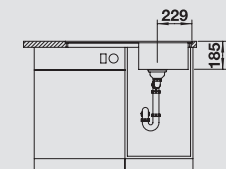
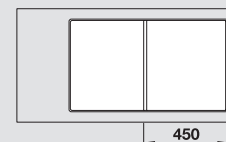
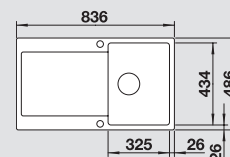

Głębokość komór: 185 mm

Gotowe otwory pod baterię i pokrętko korka automatycznego

* Dostępny od 01.04.2017

Akcesoria opcjonalne

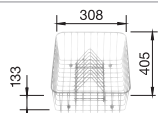

Kosz na naczynia ze stali szlachetnej

507 829

Zalecany sortownik



BLANCO SELECT 45/2

518 721

W cenie zawarte są

armatura przelewowo-odpływowa, korek z siłkiem 3 1/2" InFino®, korek automatyczny



BLANCO IDENTO 6 S NOWOŚĆ

BLANCO ceramika PuraPlus®

Zlewozmywak z charakterem

- Purystyczna forma do współczesnych kuchni
- Płasko ukształtowane krawędzie i wąskie promienie zaokrąglenia komory
- Wyraźny podział na strefy funkcyjne
- Ujmujący wygląd nadaje cienka ścianka oddzielająca
- Komfort pracy zapewnia przestronna komora główna i praktyczna komora dodatkowa
- System odpływu BLANCO InFino® - elegancki i łatwy w utrzymaniu czystości

Z ułatwiającą czyszczenie powierzchnią PuraPlus®



BLANCO IDENTO 6 S BLANCO ceramika PuraPlus®	Materiał/kolor	Odwracalny	Zalecana bateria BLANCO LINUS-S	60 Szerokość szafki dolnej w cm
	czarny z korkiem automat.	522 128*	czarny 516 708	
	bazaltowy z korkiem automat.	522 127*	bazaltowy 517 643	
	szarość aluminium z korkiem automat.	522 126*	szarość aluminium 516 709	
	biały połysk z korkiem automat.	522 122*	biały połysk 516 710	
	biały mat z korkiem automat.	522 124*	biały mat 516 711	
	magnolia połysk z korkiem automat.	522 123*	magnolia połysk 519 750	
	jaśmin z korkiem automat.	522 125*	jaśmin 516 712	

* Dostępny od 01.04.2017

Akcesoria opcjonalne

NOWOŚĆ

Deska do krojenia z drewna bukowego

234 701

Kosz na naczynia ze stali szlachetnej

507 829

Zalecany sortownik

BLANCO SELECT 60/3 Orga

518 726

F Zlewozmywaki do montażu na równi z blatem na str. 35

W cenie zawarte są

armatura przelewowo-odpływowa, korek z sitkiem 3 1/2" InFino®, korek automatyczny w komorze głównej

NOWOŚĆ

BLANCO IDENTO 6 S-F

BLANCO ceramika PuraPlus®

Zlewozmywak z charakterem













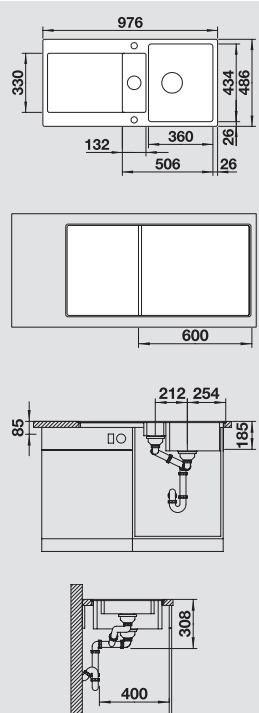

- Purystyczna forma do współczesnych kuchni
- Płasko ukształtowane krawędzie i wąskie promienie zaokrąglenia komory
- Wyraźny podział na strefy funkcyjne
- Ujmujący wygląd nadaje cienka ścianka oddzielająca
- Komfort pracy zapewnia przestronna komora główna i praktyczna komora dodatkowa
- System odpływowo BLANCO InFino® - elegancki i łatwy w utrzymaniu czystości



Z ułatwiającą czyszczenie powierzchnią PuraPlus®



Ceramika

BLANCO IDENTO 6 S-F BLANCO ceramika PuraPlus®	Materiał/kolor	Odwracalny	Zalecana bateria BLANCO LINUS-S	60 Szerokość szafki dolnej w cm
	czarny z korkiem automat.	522 276*	 czarny 516 708	
	bazaltowy z korkiem automat.	522 275*	 bazaltowy 517 643	
	szarość aluminium z korkiem automat.	522 274*	 szarość aluminium 516 709	
	biały połysk z korkiem automat.	522 270*	 biały połysk 516 710	
	biały mat z korkiem automat.	522 272*	 biały mat 516 711	
	magnolia połysk z korkiem automat.	522 271*	 magnolia połysk 519 750	
	jaśmin z korkiem automat.	522 273*	 jaśmin 516 712	

* Dostępny od 01.04.2017

Akcesoria opcjonalne



507 829

Zalecany sortownik



BLANCO SELECT 60/3 Orga

518 726

W cenie zawarte są

armatura przelewowo-odpływowa, korek z sitkiem 3 1/2" InFino®, korek automatyczny w komorze głównej

NOWOŚĆ

BLANCO IDENTO XL 6 S

BLANCO ceramika PuraPlus®

Zlewozmywak z charakterem

- Purystyczna forma do współczesnych kuchni
- Płasko ukształtowane krawędzie i wąskie promienie zaokrąglenia komory
- Wyraźny podział na strefy funkcyjne
- Niezwykle przestronna komora w rozmiarze XL o dużej pojemności
- System odpływowy BLANCO InFino® - elegancki i łatwy w utrzymaniu czystości



Z ułatwiającą czyszczenie powierzchnią PuraPlus®



BLANCO IDENTO XL 6 S BLANCO ceramika PuraPlus®	Materiał/kolor	Odwracalny	Zalecana bateria BLANCO LINUS-S	60 Szerokość szafka dolnej w cm
	czarny z korkiem automat.	522 135*	czarny 516 708	<p>Głębokość komór: 185 mm Gotowe otwory pod baterię i pokrętko korka automatycznego</p>
	bazaltowy z korkiem automat.	522 134*	bazaltowy 517 643	
	szarość aluminium z korkiem automat.	522 133*	szarość aluminium 516 709	
	biały połysk z korkiem automat.	522 129*	biały połysk 516 710	
	biały mat z korkiem automat.	522 131*	biały mat 516 711	
	magnolia połysk z korkiem automat.	522 130*	magnolia połysk 519 750	
	jaśmin z korkiem automat.	522 132*	jaśmin 516 712	

* Dostępny od 01.04.2017

Akcesoria opcjonalne

NOWOŚĆ

Deska do krojenia z drewna bukowego

234 701

Kosz na naczynia ze stali szlachetnej

507 829

Zalecany sortownik

BLANCO SELECT 60/3 Orga

518 726

F Zlewozmywaki do montażu na równi z blatem na str. 37

W cenie zawarte są

armatura przelewowo-odpływowa, korek z sitkiem 3 1/2" InFino®, korek automatyczny

NOWOŚĆ

BLANCO IDENTO XL 6 S-F

BLANCO ceramika PuraPlus®

Zlewozmywak z charakterem

- Purystyczna forma do współczesnych kuchni
- Płasko ukształtowane krawędzie i wąskie promienie zaokrąglenia komory
- Wyraźny podział na strefy funkcyjne
- Niezwykle przestronna komora w rozmiarze XL o dużej pojemności
- System odpływu BLANCO InFino® - elegancki i łatwy w utrzymaniu czystości



Z ułatwiającą czyszczenie powierzchnią PuraPlus®



Ceramika

BLANCO IDENTO XL 6 S-F BLANCO ceramika PuraPlus®	Materiał/kolor	Odwracalny	Zalecana bateria BLANCO LINUS-S	60 Szerokość szafki dolnej w cm
---	----------------	------------	------------------------------------	------------------------------------

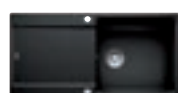

czarny
z korkiem automat.

522 283*



bazaltowy
z korkiem automat.

522 282*



szarość aluminium
z korkiem automat.

522 281*



biały połysk
z korkiem automat.

522 277*



biały mat
z korkiem automat.

522 279*



magnolia połysk
z korkiem automat.

522 278*

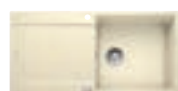

jaśmin
z korkiem automat.

522 280*



czarny
516 708



bazaltowy
517 643



szarość aluminium
516 709



biały połysk
516 710



biały mat
516 711



magnolia połysk
519 750



jaśmin
516 712

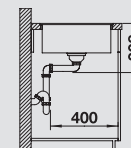
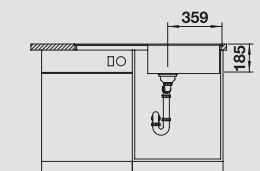
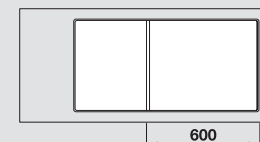
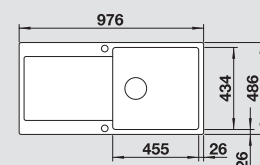

Głębokość komór: 185 mm

Gotowe otwory pod baterię i pokrętko korka automatycznego

* Dostępny od 01.04.2017

Akcesoria opcjonalne

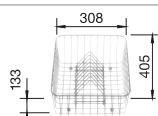

Kosz na naczynia ze stali szlachetnej

507 829

Zalecany sortownik





BLANCO SELECT 60/3 Orga

518 726

W cenie zawarte są

armatura przelewowo-odpływowa, korek z sitkiem 3 1/2" InFino®, korek automatyczny

Wycofywane modele

Str. w katalogu głównym	Model	Materiał	Nr katalogowy prawa lewa	W sprzedaży do	
165		BLANCO PRION 45 S	czarny, PuraPlus®	512 850	30.10.2016
			bazaltowy, PuraPlus®	516 977	30.10.2016
			szarość aluminium, PuraPlus®	512 848	30.10.2016
			biały połysk, PuraPlus®	514 809	30.10.2016
			biały mat, PuraPlus®	512 846	30.10.2016
			magnolia połysk, PuraPlus®	519 598	30.10.2016
jaśmin, PuraPlus®	512 847	30.10.2016			
166		BLANCO PRION 5 S	czarny, PuraPlus®	512 857	30.10.2016
			bazaltowy, PuraPlus®	516 978	30.10.2016
			szarość aluminium, PuraPlus®	512 855	30.10.2016
			biały połysk, PuraPlus®	514 810	30.10.2016
			biały mat, PuraPlus®	512 853	30.10.2016
			magnolia połysk, PuraPlus®	519 599	30.10.2016
jaśmin, PuraPlus®	512 854	30.10.2016			
167		BLANCO PRION 6 S	czarny, PuraPlus®	512 864	30.10.2016
			bazaltowy, PuraPlus®	516 979	30.10.2016
			szarość aluminium, PuraPlus®	512 862	30.10.2016
			biały połysk, PuraPlus®	514 811	30.10.2016
			biały mat, PuraPlus®	512 860	30.10.2016
			magnolia połysk, PuraPlus®	519 600	30.10.2016
jaśmin, PuraPlus®	512 861	30.10.2016			

Centrum kuchenne ze stali szlachetnej

Klasyczne. Ponadczasowe. Piękne.



Najwyższa jakość

BLANCO stosuje wyłącznie stal szlachetną najwyższej jakości, która jest selekcjonowana wg. określonych kryteriów i której jakość podlega ścisłej kontroli. Doświadczenie w zakresie obróbki stali jest dopełnieniem wysokiej jakości.



Higiena

Powierzchnia stali szlachetnej BLANCO jest wyjątkowo gładka. Różnorodne możliwości zastosowania stali szlachetnej w przemyśle spożywczym podkreślają jej doskonałe właściwości higieniczne.



Neutralność w kontakcie z żywnością

Stal szlachetna nie wpływa na wygląd ani na smak produktów spożywczych.



Wytrzymałość

Stal szlachetna jest wytrzymała, amortyzuje uderzenia. Naczynie, które wpadnie do komory stalowego zlewozmywaka nie rozbije się tak łatwo.



Odporność

Wysokiej jakości stal szlachetna BLANCO posiada naturalną odporność na kwasy stosowane w gospodarstwie domowym oraz na powstawanie plam, które mogą pojawić się podczas kontaktu z niektórymi produktami spożywczymi (np. kawą, herbatą, owocami i warzywami).



Łatwość pielęgnacji

Stal szlachetna BLANCO zachowuje swoją wartość i piękno przez dziesiątki lat, mimo iż nie potrzebuje zbyt wymagającej pielęgnacji.



Odporność na wysokie temperatury i światło

Stal szlachetna jest odporna na wysokie temperatury do 300 °C. Również długotrwały kontakt ze światłem słonecznym nie ma wpływu na kolor i strukturę materiału.



Nierdzewność

Stal szlachetna jest nierdzewna. Mogą się na niej pojawić plamy rdzy obcego pochodzenia, spowodowane np. pozostawieniem na ociekaczu lub w komorze zardzewiałego przedmiotu. Takie ślady rdzy można jednak z łatwością usunąć.

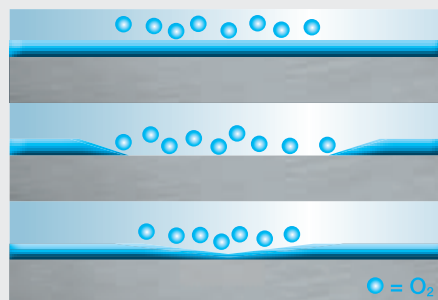

Zdolność do regeneracji

Stal szlachetna ma zdolność do ciągłej regeneracji. Pod wpływem tlenu na powierzchni stali nierdzewnej tworzy się warstwa pasywna, która zapewnia odporność na korozję.

NOWOŚĆ

BLANCO AXIS III 45 S-IF

stal szlachetna gładka

Koncepcja osi: unikalna ergonomia

- Atrakcyjny, nowoczesny wygląd: przestronnie zaprojektowana powierzchnia, wyraźne linie
- Komora o ładnym kształcie z wyraźnie zaznaczonym konturem, który może służyć jako miejsce do wygodnego i bezpiecznego odstawiania szklanek lub nieporęcznych naczyń
- Płynny i ergonomiczny przebieg prac kuchennych wzdłuż dwóch osi
- Przesuwana deska do krojenia usprawnia przygotowywanie potraw
- Komora wyposażona w przelew C-overflow® i system odpływowy BLANCO InFino® - elegancji i łatwy w utrzymaniu czystości



BLANCO AXIS III 45 S-IF
stal szlachetna gładka

Materiał/kolor

Odwracalny

Zalecana bateria
BLANCO FELISA-S

45 Szerokość szafki
dolnej w cm



stal szlachetna gładka 522 102
z korkiem automat.,
z akcesoriami



chrom
520 336



Możliwość montażu na równi z blatem

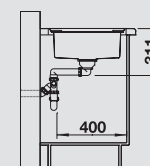
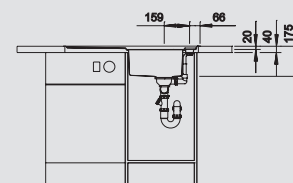
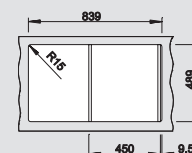
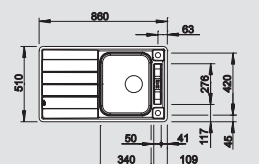

Głębokość komór: 175/40 mm

W cenie zawarte są

Akcesoria opcjonalne

Zalecany sortownik

W cenie zawarte są



przesuwana deska do krojenia ze szkła hartowanego, armatura przelewowo-odpływowa, korek z sitkiem 3 1/2" InFino®, korek automatyczny w komorze głównej

NOWOŚĆ

BLANCO AXIS III 5 S-IF

stal szlachetna gładka

Koncepcja osi: unikalna ergonomia

- Atrakcyjny, nowoczesny wygląd: przestronnie zaprojektowana powierzchnia, wyraźne linie
- Komora o ładnym kształcie z wyraźnie zaznaczonym konturem, który może służyć jako miejsce do wygodnego i bezpiecznego odstawiania szklanek lub nieporęcznych naczyń
- Płynny i ergonomiczny przebieg prac kuchennych wzdłuż dwóch osi
- Przesuwana deska do krojenia usprawnia przygotowywanie potraw
- Komora wyposażona w przelew C-overflow® i system odpływowo BLANCO InFino® - eleganci i łatwy w utrzymaniu czystości



BLANCO AXIS III 5 S-IF
stal szlachetna gładka

Materiał/kolor

Odwracalny

Zalecana bateria
BLANCO FELISA-S

50 Szerokość szafki
dolnej w cm



stal szlachetna gładka 522 103
z korkiem automat.,
z akcesoriami



chrom
520 336



Możliwość montażu na równi z blatem

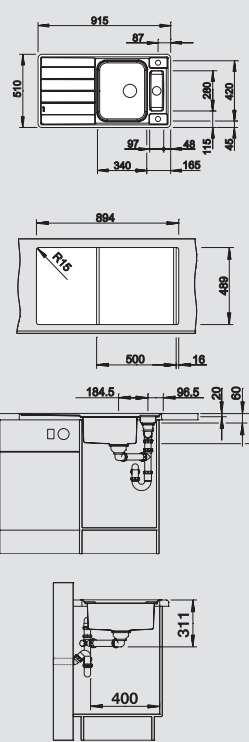

Głębokość komór: 175/60 mm

Zlewozmywaki
stalowe

W cenie zawarte są

Akcesoria opcjonalne

Zalecany sortownik



W cenie zawarte są

przesuwana deska do krojenia ze szkła hartowanego, perforowana odsączarka ze stali szlachetnej, armatura przelewowo-odpływowa, korek z sitkiem 3 1/2" InFino® i korek z sitkiem 1 1/2", korek automatyczny w komorze głównej

NOWOŚĆ

BLANCO AXIS III 6 S-IF

stal szlachetna gładka

Koncepcja osi: unikalna ergonomia

- Atrakcyjny, nowoczesny wygląd: przestronnie zaprojektowana powierzchnia, wyraźne linie
- Komora o ładnym kształcie z wyraźnie zaznaczonym konturem, który może służyć jako miejsce do wygodnego i bezpiecznego odstawiania szklanek lub nieporęcznych naczyń
- Płynny i ergonomiczny przebieg prac kuchennych wzdłuż dwóch osi
- Przesuwana deska do krojenia usprawnia przygotowywanie potraw
- Wielofunkcyjna odsączarka do zawieszenia w komorze głównej
- Komora wyposażona w przelew C-overflow® i system odpływowy BLANCO InFino® - elegancki i łatwy w utrzymaniu czystości



BLANCO AXIS III 6 S-IF
stal szlachetna gładka

Materiał/kolor

Prawa komora

Lewa komora

Zalecana bateria
BLANCO FELISA-S

60 Szerokość szafki
dolnej w cm



stal szlachetna gładka
z korkiem automat.,
z akcesoriami



Możliwość montażu na równi z blatem



chrom
520 336

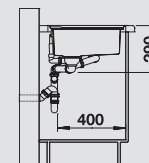
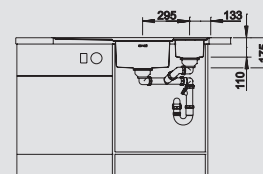
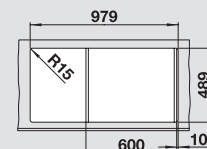
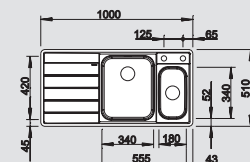

Głębokość komór: 175/110 mm

W cenie zawarte są

Akcesoria opcjonalne

Zalecany sortownik

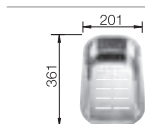

Odsączarka wielofunkcyjna
ze stali szlachetnej



Szklana deska do krojenia
biała

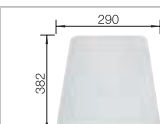

Deska do krojenia
z tworzywa

225 469

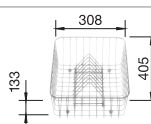

Kosz na naczynia ze stali
szlachetnej

507 829



BLANCO SELECT 60/3 Orga

518 726

W cenie zawarte są

przesuwana deska do krojenia ze szkła hartowanego, odsączarka ze stali szlachetnej (do zawieszenia w komorze głównej), armatura przelewowo-odpływowa, korek z sitkiem 3 1/2" InFino®, korek automatyczny w komorze głównej

NOWOŚĆ

BLANCO AXIS III 6 S-IF Edition

stal szlachetna gładka

Koncepcja osi: unikalna ergonomia

- Atrakcyjny, nowoczesny wygląd: przestronnie zaprojektowana powierzchnia, wyraźne linie
- Komora o ładnym kształcie z wyraźnie zaznaczonym konturem, który może służyć jako miejsce do wygodnego i bezpiecznego odstawiania szklanek lub nieporęcznych naczyń
- Płynny i ergonomiczny przebieg prac kuchennych wzdłuż dwóch osi
- Przesuwana deska do krojenia usprawnia przygotowywanie potraw
- Wielofunkcyjna odsączarka do zawieszenia w komorze głównej
- Komora wyposażona w przelew C-overflow® i system odpływowy BLANCO InFino® - elegancki i łatwy w utrzymaniu czystości



BLANCO AXIS III 6 S-IF Edition

Materiał/kolor

Prawa komora

Lewa komora

Zalecana bateria
BLANCO FELISA-S

60 Szerokość szafki
dolnej w cm



stal szlachetna gładka z korkiem automat., z akcesoriami



Możliwość montażu na równi z blatem



chrom
520 336

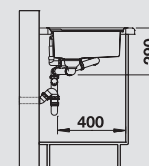
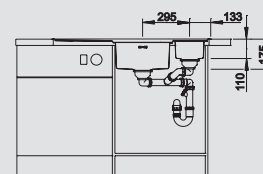
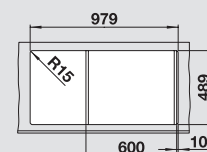
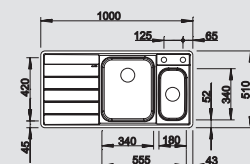

Głębokość komór: 175/110 mm

Zlewozmywaki
stalowe

W cenie zawarte są

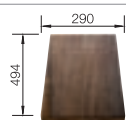

Deska do krojenia z drewna orzechowego



Odsączarka wielofunkcyjna ze stali szlachetnej

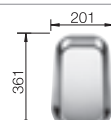

Tacka wielofunkcyjna ze stali szlachetnej

Akcesoria opcjonalne

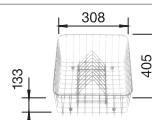

Kosz na naczynia ze stali szlachetnej

507 829

Zalecany sortownik



BLANCO SELECT 60/2 Orga

518 725

W cenie zawarte są

deska do krojenia z drewna orzechowego, odsączarka ze stali szlachetnej (do zawieszenia w komorze głównej), tacka wielofunkcyjna ze stali szlachetnej, armatura przelewowo-odpływowa, korek z sitkiem 3 1/2" InFino®, korek automatyczny w komorze głównej



BLANCO AXIS III 6 S-IF Steamer System-Edition

NOWOŚĆ

stal szlachetna gładka

Koncepcja osi: unikalna ergonomia

- Atrakcyjny, nowoczesny wygląd: przestronnie zaprojektowana powierzchnia, wyraźne linie
- Komora o ładnym kształcie z wyraźnie zaznaczonym konturem, który może służyć jako miejsce do wygodnego i bezpiecznego odstawiania szklanek lub nieporęcznych naczyń
- Płynny i ergonomiczny przebieg prac kuchennych wzdłuż dwóch osi
- Przesuwana deska do krojenia usprawnia przygotowywanie potraw
- Wielofunkcyjna odsączarka do zawieszenia w komorze głównej
- Komora wyposażona w przelew C-overflow® i system odpływu BLANCO InFino® - elegancki i łatwy w utrzymaniu czystości



BLANCO AXIS III 6 S-IF Steamer System-Edition

Materiał/kolor

Prawa komora

Lewa komora

Zalecana bateria

BLANCO CULINA-S Mini

60 Szerokość szafki dolnej w cm



stal szlachetna gładka z korkiem automat., z akcesoriami



Możliwość montażu na równi z blatem



chrom
519 843

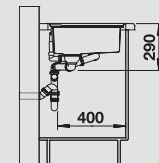
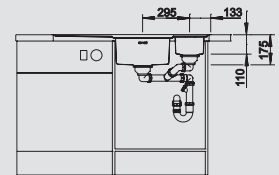
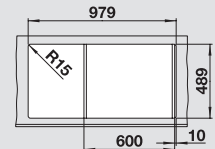
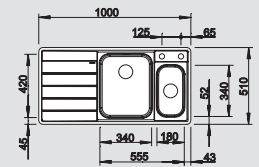

Głębokość komór: 175/110 mm

W cenie zawarte są

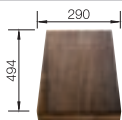

Deska do krojenia z drewna orzechowego



Odsączarka wielofunkcyjna ze stali szlachetnej

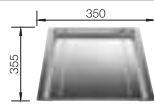

BLANCO CARRIER Tacka ze stali szlachetnej

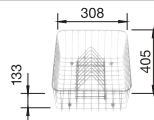

Kosz na naczynia ze stali szlachetnej

507 829

Zalecany sortownik



BLANCO SELECT XL 60/3 Orga

520 782

W cenie zawarte są

deska do krojenia z drewna orzechowego, odsączarka ze stali szlachetnej (do zawieszenia w komorze głównej), BLANCO CARRIER ze stali szlachetnej (do zawieszenia w komorze głównej), armatura przelewowo-odpływowa, korek z sitkiem 3 1/2" InFino®, korek automatyczny w komorze głównej

Genialne rozwiązanie: piętrowa komora

BLANCO ETAGON 500 ze stali szlachetnej



Zlewozmywaki
stalowe

Nowa koncepcja krawędzi funkcyjnej BLANCO sprawia, że zwykła komora staje się kompletnym zlewozmywakiem.

Dzięki zintegrowanej krawędzi można korzystać z komory równocześnie na trzech poziomach: z poziomu komory, z krawędzi w komorze i krawędzi zewnętrznej zlewozmywaka - wykorzystując przy tym przemyślane akcesoria i sprytne detale.

BLANCO ETAGON łączy funkcjonalność z wysoką estetyką. Dzięki elegancko poprowadzonym krawędziom i wyposażeniu komory w zakryty przelew C-overflow® i innowacyjny system odpływowy BLANCO InFino® zlewozmywak BLANCO ETAGON nadaje wyrazistości każdej nowoczesnej kuchni.

Cechą szczególną jest koncepcja systemowa polegająca na dopasowaniu geometrii komory i szyn ETAGON. Wykonane ze stali szlachetnej uzupełniają środkowy poziom i stanowią bezpieczne podparcie na krawędzi wewnątrz komory. Możliwości zastosowania szyn ETAGON są różnorodne, zarówno z wykorzystaniem ogólnodostępnych akcesoriów, jak i doskonale dopasowanego wyposażenia BLANCO, w zależności od Państwa potrzeb czy przyzwyczajeń.



Doskonale przygotowywanie potraw z wykorzystaniem akcesoriów do gotowania na parze.



Wykorzystanie komory równocześnie na trzech poziomach.



BLANCO ETAGON 500-IF/A, z listwą na baterię, do montażu wpuszczanego lub na równi z blatem.

Dostępny w trzech wariantach



Jako BLANCO ETAGON 500-IF do montażu wpuszczanego lub na równi z blatem.



BLANCO ETAGON 500-U eleganckie rozwiązanie do podwieszenia pod blatem.



BLANCO ETAGON 500-IF

NOWOŚĆ

stal szlachetna gładka

Genialne rozwiązanie: piętrowa komora

- Przestronna, piętrowa komora o funkcjonalności centrum zlewozmywakowego
- Zintegrowana krawędź stwarza dodatkową przestrzeń funkcyjną
- Innowacyjna koncepcja systemowa z szynami ETAGON o wszechstronnym zastosowaniu
- Komora wyposażona w przelew C-overflow® i system odpływowy BLANCO InFino® - elegancki i łatwy w utrzymaniu czystości
- Dostępny w wersji z płaskimi krawędziami IF do montażu na równi z blatem lub tradycyjnego



BLANCO ETAGON 500-IF
stal szlachetna gładka

Materiał/kolor

Zalecana bateria
BLANCO PANERA-S

60 Szerokość szafki
dolnej w cm



stal szlachetna gładka

z korkiem automat. 521 749
bez korka automat. 521 840



stal szlachetna
szcztokowana
521 547

 Możliwość montażu na równi z blatem

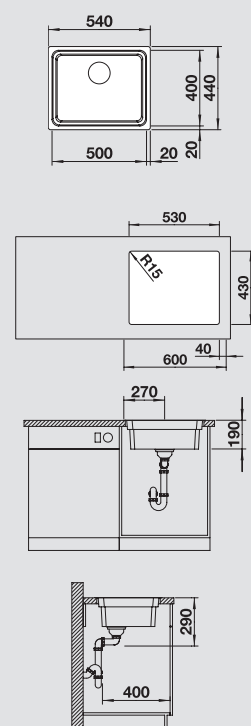

Głębokość komór: 190 mm

W cenie zawarte są

Akcesoria opcjonalne

Zalecany sortownik

W cenie zawarte są



Zestaw szyn ETAGON



Deska do krojenia z drewna
jesionowego

230 700



Deska do krojenia
ze srebrnego szkła
hartowanego

227 697



Odsączarka wielofunkcyjna
ze stali szlachetnej

231 396



BLANCO SELECT 60/3

518 724

dwie szyny ETAGON ze stali szlachetnej,
armatura przelewowo-odpływowa, korek
automatyczny 3 1/2" InFino® z sitkiem

dwie szyny ETAGON ze stali szlachetnej,
armatura przelewowo-odpływowa, korek
3 1/2" InFino® z sitkiem



BLANCO ETAGON 500-IF/A

NOWOŚĆ

stal szlachetna gładka

Genialne rozwiązanie: piętrowa komora

- Przestronna, piętrowa komora o funkcjonalności centrum zlewozmywakowego
- Zintegrowana krawędź stwarza dodatkową przestrzeń funkcyjną
- Innowacyjna koncepcja systemowa z szynami ETAGON o wszechstronnym zastosowaniu
- Komora wyposażona w przelew C-overflow® i system odpływowy BLANCO InFino® - elegancji i łatwy w utrzymaniu czystości
- Dostępny w wersji wpuszczanej w blat IF/A z listwą na baterię, z płaskimi krawędziami do montażu na równi z blatem lub tradycyjnego



BLANCO ETAGON 500-IF/A
stal szlachetna gładka

Materiał/kolor

stal szlachetna gładka 521 748
z korkiem automat.



Możliwość montażu na równi z blatem

Zalecana bateria
BLANCO PANERA-S

stal szlachetna
szcztokowana 521 547

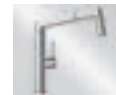

60 Szerokość szafki
dolnej w cm

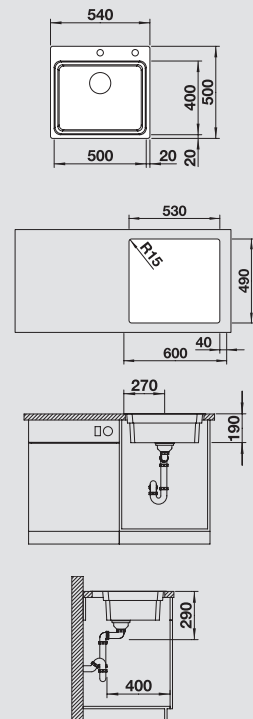

Głębokość komór: 190 mm

Zlewozmywaki
stalowe

W cenie zawarte są

Akcesoria opcjonalne

Zalecany sortownik

W cenie zawarte są



Zestaw szyn ETAGON

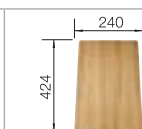

Deska do krojenia z drewna
jesionowego

230 700

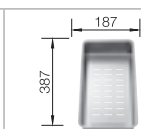

Odsączarka wielofunkcyjna
ze stali szlachetnej

231 396

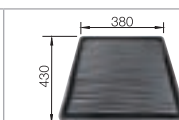

Ociekacz z czarnego
tworzywa

230 734



BLANCO SELECT XL 60/3

520 780

dwie szyny ETAGON ze stali szlachetnej,
armatura przelewowo-odpływowa, korek
automatyczny 3 1/2" InFino® z sitkiem



BLANCO ETAGON 500-U

NOWOŚĆ

stal szlachetna gładka

Genialne rozwiązanie: piętrowa komora

- Przestronna, piętrowa komora o funkcjonalności centrum zlewozmywakowego
- Zintegrowana krawędź stwarza dodatkową przestrzeń funkcyjną
- Innowacyjna koncepcja systemowa z szynami ETAGON o wszechstronnym zastosowaniu
- Komora wyposażona w przelew C-overflow® i system odpływowy BLANCO InFino® - elegancki i łatwy w utrzymaniu czystości
- Dostępny w wersji podwieszanej pod blat



BLANCO ETAGON 500-U
stal szlachetna gładka

Materiał/kolor

Zalecana bateria
BLANCO PANERA-S

60 Szerokość szafki
dolnej w cm



stal szlachetna gładka

z korkiem automat. 521 750
bez korka automat. 521 841



stal szlachetna
szcztokowana
521 547

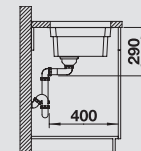
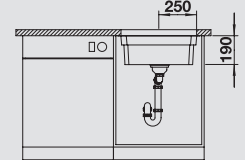
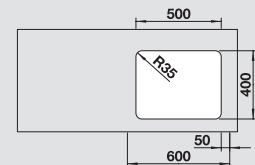
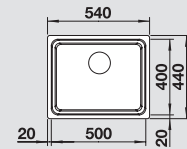

Głębokość komór: 190 mm

W cenie zawarte są

Akcesoria opcjonalne

Zalecany sortownik

W cenie zawarte są



Zestaw szyn ETAGON



Deska do krojenia z drewna jesionowego

230 700



Deska do krojenia ze srebrnego szkła hartowanego

227 697



Odsączarka wielofunkcyjna ze stali szlachetnej

231 396



BLANCO SELECT 60/3

518 724

dwie szyny ETAGON ze stali szlachetnej, armatura przelewowo-odpływowa, korek automatyczny 3 1/2" InFino® z sitkiem

dwie szyny ETAGON ze stali szlachetnej, armatura przelewowo-odpływowa, korek 3 1/2" InFino® z sitkiem

NOWOŚĆ

BLANCO LANTOS 6 S-IF Centric

stal szlachetna szczotkowana

Prosta forma w atrakcyjnej cenie - z płaskimi krawędziami IF

- Różnorodna rodzina zlewozmywaków o prostej formie
- Eleganckie i nowoczesne płaskie krawędzie IF
- Ergonomiczne, centralne umieszczenie komory głównej zapewnia większą swobodę ruchu
- Komfort użytkowania dzięki dużemu ociekaczowi i umieszczonej z boku komorze dodatkowej
- Zlewozmywak odwracalny
- Stalowy korek 3 1/2" z sitkiem
- Akcesoria opcjonalne: innowacyjna deska do krojenia SmartCut do komory głównej



Zlewozmywaki stalowe

BLANCO LANTOS 6 S-IF Centric	Materiał/kolor	Odwracalny	Zalecana bateria BLANCO NEA-S
-------------------------------------	-----------------------	-------------------	---



stal szlachetna szczotkowana z korkiem automat., bez akcesoriów

521 753



chrom 520 296

Możliwość montażu na równi z blatem

60 Szerokość szafki dolnej w cm

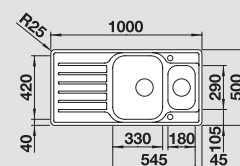

Głębokość komór: 160/130 mm

Akcesoria opcjonalne

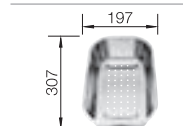

Odsączarka ze stali szlachetnej

207 600



Deska do krojenia z tworzywa

232 181

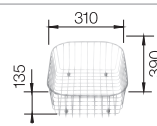

Kosz na naczynia ze stali szlachetnej

220 573



CapFlow™ Nakładka na odpływ

517 666

Zalecany sortownik



BLANCO SELECT XL 60/3 Orga

520 782

W cenie zawarte są

armatura przelewowo-odpływowa, korek 3 1/2" z sitkiem, korek automatyczny w komorze głównej

BLANCO LANTOS 6 S-IF Centric	Materiał/kolor	Odwracalny	Zalecana bateria BLANCO NEA-S
-------------------------------------	-----------------------	-------------------	---



stal szlachetna szczotkowana z korkiem automat., z odsączarką

521 754



chrom 520 296

Możliwość montażu na równi z blatem

60 Szerokość szafki dolnej w cm

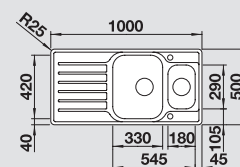

Głębokość komór: 160/130 mm

W cenie zawarte są

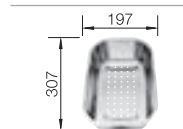

Odsączarka ze stali szlachetnej

Akcesoria opcjonalne



Deska do krojenia z tworzywa

232 181

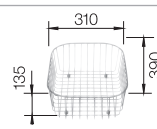

Kosz na naczynia ze stali szlachetnej

220 573



CapFlow™ Nakładka na odpływ

517 666

Zalecany sortownik









BLANCO SELECT XL 60/3 Orga

520 782







W cenie zawarte są

perforowana odsączarka ze stali szlachetnej, armatura przelewowo-odpływowa, korek z sitkiem 3 1/2", korek automatyczny w komorze głównej

Nowości InFino®

Str. w katalogu głównym	Model	Materiał	Nr stary		Nr nowy	
			prawa	lewa	prawa	lewa
182	 BLANCO DIVON II 45 S-IF	stal szlachetna gładka	519 816	519 815	521 658	521 657
183	 BLANCO DIVON II 5 S-IF	stal szlachetna gładka	519 818	519 817	521 660	521 659
184	 BLANCO DIVON II 6 S-IF	stal szlachetna gładka	519 820	519 819	521 662	521 661
185	 BLANCO DIVON II 8-IF	stal szlachetna gładka	519 821		521 663	
185	 BLANCO DIVON II 8 S-IF	stal szlachetna gładka	519 823	519 822	521 665	521 664
190	 BLANCO ANDANO XL 6 S-IF	stal szlachetna gładka	521 011	521 012	522 999	523 000
191	 BLANCO ANDANO XL 6 S-IF Compact	stal szlachetna gładka	521 013	521 014	523 001	523 002

Wycofywane modele

Str. w katalogu głównym	Model	Materiał	Nr katalogowy		W sprzedaży do
			prawa	lewa	
192	 BLANCO AXIS II 45 S-IF	stal szlachetna gładka	516 527		31.03.2017
193	 BLANCO AXIS II 5 S-IF	stal szlachetna gładka	516 528		31.03.2017
194	 BLANCO AXIS II 6 S-IF Dampfgar Edition	stal szlachetna gładka	516 533	516 534	31.03.2017
195	 BLANCO AXIS II 6 S-IF	stal szlachetna gładka	516 529	516 530	31.03.2017
195	 BLANCO AXIS II 6 S-IF Edition	stal szlachetna gładka	516 531	516 532	31.03.2017
197	 BLANCO STRATO Pro-IF	stal szlachetna gładka	516 758	516 759	31.03.2017
204	 BLANCO CLASSIC 4 S	stal szlachetna gładka	507 701	507 702	31.03.2017

Zlewozmywaki
stalowe

Genialne rozwiązanie: piętrowa komora

BLANCO ETAGON 500-U z kompozytu SILGRANIT® PuraDur®



Nowa koncepcja krawędzi funkcyjnej BLANCO sprawia, że zwykła komora staje się kompletnym zlewozmywakiem. Dzięki zintegrowanej krawędzi można korzystać z komory równocześnie na trzech poziomach: z poziomu komory, z krawędzi w komorze i krawędzi zewnętrznej zlewozmywaka - wykorzystując przy tym przemysłane akcesoria i sprytne detale.

BLANCO ETAGON łączy funkcjonalność z wysoką estetyką. Dzięki elegancko poprowadzonym krawędziom i wyposażeniu komory w zakryty przelew C-overflow® i innowacyjny system odpływowy BLANCO InFino® zlewozmywak BLANCO ETAGON nadaje wyrazistości każdej nowoczesnej kuchni.

Cechą szczególną jest koncepcja systemowa polegająca na dopasowaniu geometrii komory i szyn ETAGON. Wykonane ze stali szlachetnej uzupełniają środkowy poziom i stanowią bezpieczne podparcie na krawędzi wewnątrz komory.

Możliwości zastosowania szyn ETAGON są różnorodne, zarówno z wykorzystaniem ogólnodostępnych akcesoriów, jak i doskonale dopasowanego wy-

posażenia BLANCO, w zależności od Państwa potrzeb czy przyzwyczajeń.



Perfekcyjne przygotowywanie potraw na wielu poziomach.



Jeśli nie korzystają Państwo z szyn ETAGON można ułożyć je jedna na drugiej i przesunąć na bok, aby zajmowały mniej miejsca.



Wygodne odstawianie i napełnianie naczyń - dzięki temu wolnymi rękoma można np. obsługiwać baterię.



Doskonale miejsce do suszenia lub odkładania przyborów do zmywania naczyń.



BLANCO ETAGON 500-U

NOWOŚĆ

SILGRANIT® PuraDur®

Genialne rozwiązanie: piętrowa komora

- Przestronna, piętrowa komora o funkcjonalności centrum zlewozmywakowego
- Zintegrowana krawędź stwarza dodatkową przestrzeń funkcyjną
- Innowacyjna koncepcja systemowa z szynami ETAGON o wszechstronnym zastosowaniu
- Komora wyposażona w przelew C-overflow® i system odpływowy BLANCO InFino® - elegancki i łatwy w utrzymaniu czystości
- Do montażu podwieszanego polecanego szczególnie w połączeniach z blatami wysokiej jakości

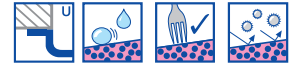

**BLANCO ETAGON 500-U
SILGRANIT® PuraDur®**

Materiał/kolor

**Zalecana bateria
BLANCO PANERA-S**

**60 Szerokość szafka
dolnej w cm**



antracyt
bez korka automat.

522 227



szarość skały
bez korka automat.

522 228



alumetalik
bez korka automat.

522 229



perłowoszary
bez korka automat.

522 230



biały
bez korka automat.

522 231

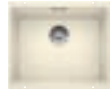

jaśmin
bez korka automat.

522 232

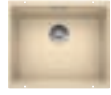

szampan
bez korka automat.

522 233

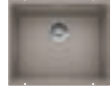

tartufo
bez korka automat.

522 234

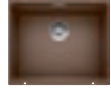

muszkat
bez korka automat.

522 235



kawowy
bez korka automat.

522 236



**stal szlachetna
szcztokowana**
521 547



**stal szlachetna
szcztokowana**
521 547



**stal szlachetna
szcztokowana**
521 547



**stal szlachetna
szcztokowana**
521 547



**stal szlachetna
szcztokowana**
521 547



**stal szlachetna
szcztokowana**
521 547



**stal szlachetna
szcztokowana**
521 547



**stal szlachetna
szcztokowana**
521 547



**stal szlachetna
szcztokowana**
521 547



**stal szlachetna
szcztokowana**
521 547

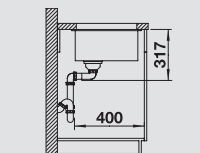
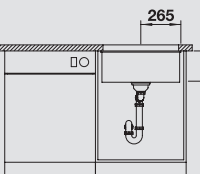
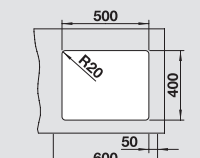
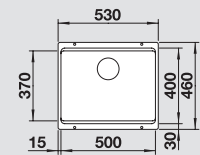

Głębokość komór: 200 mm

**Montaż
podwieszany**

W cenie zawarte są

Akcesoria opcjonalne

Zalecany sortownik

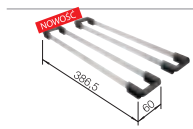

Zestaw szyn ETAGON

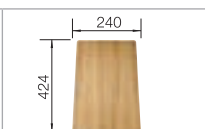

Deska do krojenia z drewna jesionowego

230 700

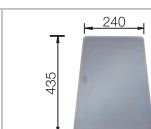

Deska do krojenia ze srebrnego szkła hartowanego

227 697

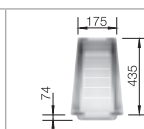

Odsączarka wielofunkcyjna ze stali szlachetnej

227 689



BLANCO SELECT 60/3 Orga

518 726









W cenie zawarte są

dwie szyny ETAGON ze stali szlachetnej, armatura przelewowo-odpływowa, korek InFino® 3 1/2" z sitkiem

Nowości InFino®









Str. w katalogu głównym	Model	Materiał	Nr stary		Nr nowy	
			prawa	lewa	prawa	lewa
274, 275	 BLANCO ANDANO 180-IF	stal szlachetna gładka bez korka automat.	518 303		522 951	
274, 275	 BLANCO ANDANO 340-IF	stal szlachetna gładka bez korka automat. z korkiem automat.	518 307 518 308		522 953 522 954	
274, 275	 BLANCO ANDANO 400-IF	stal szlachetna gładka bez korka automat. z korkiem automat.	518 311 518 312		522 957 522 958	
274, 275	 BLANCO ANDANO 450-IF	stal szlachetna gładka bez korka automat. z korkiem automat.	519 375 519 376		522 961 522 962	
274, 275	 BLANCO ANDANO 500-IF	stal szlachetna gładka bez korka automat. z korkiem automat.	518 315 518 316		522 965 522 966	
274, 275	 BLANCO ANDANO 700-IF	stal szlachetna gładka bez korka automat. z korkiem automat.	518 616 518 617		522 969 522 970	
276, 277	 BLANCO ANDANO 340/180-IF	stal szlachetna gładka bez korka automat. z korkiem automat.	518 319 518 320	518 323 518 324	522 973 522 974	522 975 522 976
276, 277	 BLANCO ANDANO 340/340-IF	stal szlachetna gładka bez korka automat. z korkiem automat.	520 830 520 831		522 981 522 982	
276, 277	 BLANCO ANDANO 400/400-IF	stal szlachetna gładka bez korka automat. z korkiem automat.	518 327 518 328		522 985 522 986	
278	 BLANCO ANDANO 400-IF/A	stal szlachetna gładka z korka automat.	519 555		522 993	
278	 BLANCO ANDANO 500-IF/A	stal szlachetna gładka z korka automat.	519 556		522 994	
278	 BLANCO ANDANO 700-IF/A	stal szlachetna gładka z korka automat.	519 557		522 995	
278	 BLANCO ANDANO 340/180-IF/A	stal szlachetna gładka z korka automat.	519 558		522 996	
278	 BLANCO ANDANO 340/340-IF/A	stal szlachetna gładka z korka automat.	520 832		522 997	
278	 BLANCO ANDANO 400/400-IF/A	stal szlachetna gładka z korka automat.	519 559		522 998	
279	 BLANCO ANDANO 180-U	stal szlachetna gładka bez korka automat.	518 301		522 952	

Nowości InFino®

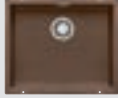
Str. w katalogu głównym	Model	Materiał	Nr stary		Nr nowy	
			prawa	lewa	prawa	lewa
279, 280	 BLANCO ANDANO 340-U	stal szlachetna gładka bez korka automat. z korkiem automat.	518 305 518 306		522 955 522 956	
279, 280	 BLANCO ANDANO 400-U	stal szlachetna gładka bez korka automat. z korkiem automat.	518 309 518 310		522 959 522 960	
279, 280	 BLANCO ANDANO 450-U	stal szlachetna gładka bez korka automat. z korkiem automat.	519 373 519 374		522 963 522 964	
279, 280	 BLANCO ANDANO 500-U	stal szlachetna gładka bez korka automat. z korkiem automat.	518 313 518 314		522 967 522 968	
279, 280	 BLANCO ANDANO 700-U	stal szlachetna gładka bez korka automat. z korkiem automat.	518 614 518 615		522 971 522 972	
281, 282	 BLANCO ANDANO 340/180-U	stal szlachetna gładka bez korka automat. z korkiem automat.	518 317 518 318	518 321 518 322	522 977 522 978	522 979 522 980
281, 282	 BLANCO ANDANO 340/340-U	stal szlachetna gładka bez korka automat. z korkiem automat.	520 824 520 825		522 983 522 984	
281, 282	 BLANCO ANDANO 500/180-U	stal szlachetna gładka bez korka automat. z korkiem automat.	520 826 520 827	520 828 520 829	522 989 522 990	522 991 522 992
281, 282	 BLANCO ANDANO 400/400-U	stal szlachetna gładka bez korka automat. z korkiem automat.	518 325 518 326		522 987 522 988	

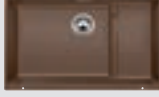
Montaż
podwieszany

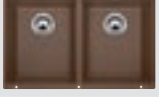
Nowości

Str. w katalogu głównym	Model	Materiał	Nr katalogowy prawa	Nr katalogowy lewa	W sprzedaży od
300	 BLANCO SUBLINE 160-U	muszkat, PuraDur®	521 979		15.01.2017
300, 301	 BLANCO SUBLINE 320-U	muszkat, PuraDur® z korkiem automat. bez korka automat.	521 980 521 981		15.01.2017 15.01.2017
300, 301	 BLANCO SUBLINE 400-U	muszkat, PuraDur® z korkiem automat. bez korka automat.	521 991 521 992		15.01.2017 15.01.2017
300, 301	 BLANCO SUBLINE 500-U	muszkat, PuraDur® z korkiem automat. bez korka automat.	521 996 521 997		15.01.2017 15.01.2017
300, 301	 BLANCO SUBLINE 700-U	muszkat, PuraDur® z korkiem automat. bez korka automat.	521 999 522 000		15.01.2017 15.01.2017
302, 303	 BLANCO SUBLINE 700-U Level	muszkat, PuraDur® z korkiem automat., z koszykiem stal. bez korka automat., z koszykiem stal. z korkiem automat., bez koszyka stal.	522 002 522 003 522 004		15.01.2017 15.01.2017 15.01.2017
302, 303	 BLANCO SUBLINE 340/160-U	muszkat, PuraDur® z korkiem automat. bez korka automat.	521 984 521 986	521 983 521 985	15.01.2017 15.01.2017
302, 303	 BLANCO SUBLINE 350/350-U	muszkat, PuraDur® z korkiem automat. bez korka automat.	521 988 521 989		15.01.2017 15.01.2017
302, 303	 BLANCO SUBLINE 480/320-U	muszkat, PuraDur® z korkiem automat. bez korka automat.	521 994 521 995		15.01.2017 15.01.2017

Baterie kuchenne BLANCO

Estetyka i funkcjonalność we wszystkich aspektach



Certyfikowana jakość

Baterie BLANCO są drobiazgowo kontrolowane i ponadobowiązkowo certyfikowane. Oferują tym samym najwyższe standardy, jakie są obecnie dostępne na rynku.



Doskonały design

Wycucie idealnej formy sprawia, że baterie BLANCO już dziś stają się ikonami nowoczesnego designu. Wielokrotnie nagradzane wzornictwo przyciąga spojrzenia.



Idealne dopasowanie

Zlewozmywak i bateria są doskonale do siebie dopasowane kolorystycznie. Różne wykończenia powierzchni pozwalają na optymalne dopasowanie baterii do każdego zlewozmywaka BLANCO.



Wysokiej jakości komponenty

Wszystkie elementy baterii BLANCO są wykonane z materiałów wysokiej jakości z uwzględnieniem najnowszych osiągnięć w zakresie materiałów i technologii.



Sprawdzone elementy

Baterie BLANCO poddawane są rygorystycznym badaniom, które potwierdzają ich pełne zdrowotne bezpieczeństwo. Elementy baterii mające kontakt z wodą są testowane i certyfikowane.



Wygodna obsługa

Precyzyjny mechanizm zapewnia dodatkowy komfort podczas codziennego użytkowania baterii, a także łatwą obsługę i trwałość.



Płytki ceramiczne i głowica

Wysokiej jakości, ceramiczne płytki, w które wyposażona jest głowica BLANCO odznaczają się wyjątkową trwałością i łatwością obsługi dźwigni podczas zamykania i otwierania dopływu wody.



Filtr

Filtr BLANCO chroni baterię przed zabrudzeniami i uszkodzeniem. Zapewnia bezawaryjną pracę i długą żywotność baterii.



Zawór zwrotny

Zintegrowany zawór zwrotny zapobiega cofaniu się brudnej wody do wylewki baterii w przypadku pozostawienia jej w wypełnionej wodą komorze zlewozmywaka.

BLANCO baterie kuchenne

PROFESSIONAL



Zorientowane na profesjonalne potrzeby

Jeśli szukają Państwo baterii o najwyższej funkcjonalności i elastyczności to dobrze trafiliście. Baterie z tej kategorii wyróżniają się szerokim zasięgiem wylewki i wyglądem charakterystycznym dla profesjonalnych kuchni.

INDIVIDUAL

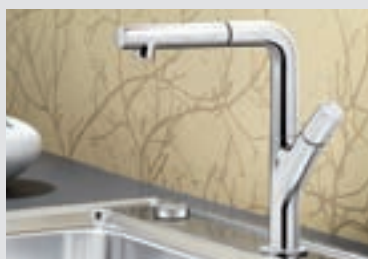

Indywidualne wzornictwo

Najróżniejsze wzory z tego segmentu dają wiele możliwości wyróżnienia Państwa kuchni niezwykłą baterią. Nagradzane za formę, często łączą się z innowacyjną koncepcją obsługi, stwarzają przestrzeń do spełniania indywidualnych życzeń.

MODERN



Nowoczesne rozwiązania dla każdego

Aktualny asortyment imponuje ogromną różnorodnością. Baterie odpowiadające każdym wymaganiom pod względem formy, koloru i wysokości, dopasowane do panujących obecnie trendów w kuchniach.

CLASSIC



Klasyczne modele, znane i lubiane

Proste czy stylowo wygięte - te lubiane modele perfekcyjnie wtapiają się w każdą stylistykę kuchni. Podczas użytkowania przekonują również swoją funkcjonalnością, codziennie na nowo.

SPECIAL



Szczególne funkcje i rozwiązania montażowe

Ten segment oferuje szeroki wybór rozwiązań do montażu przy oknie, modeli do specjalnego zastosowania i z dodatkową funkcją jak np. zawór zwrotny.



PROFESSIONAL

BLANCO CATRIS-S

NOWOŚĆ

Wykończenia powierzchni metaliczne

Komfort i łatwość obsługi

- Klasyczna konstrukcja baterii o profesjonalnym wyglądzie
- Elastyczna wylewka (stalowa sprężyna) z ruchomym wężem
- Możliwość łatwego wyjęcia wylewki z uchwytu
- W szczególności pasuje do montażu pod wiszącymi szafkami
- Przełącznik strumienia (strumień wody skoncentrowany lub prysznicowy)

BLANCO CATRIS-S Wykończenia powierzchni metaliczne



chrom
521 476 Wysokociśnieniowa

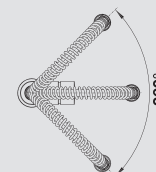
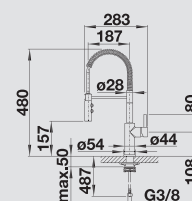

Baterie

Aksesoria opcjonalne



Filtr (1 szt.)

128 434



Element dystansowy do węża od baterii

511 920

- Kąt obrotu wylewki 360°
- Wymagany otwór pod baterię o średnicy 35 mm
- Głowica z ceramicznymi płytkami
- Wylewka z tworzywa
- Elastyczne węże przyłączeniowe o długości 450 mm i nakrętka 3/8" zapewniają łatwy i pewny montaż
- Opatentowany regulator strumienia redukuje osadzanie się kamienia na główce baterii
- Płyta usztywniająca zapewnia większą stabilność baterii montowanych w zlewozmywakach stalowych
- Seryjnie wyposażona w zawór zwrotny zapobiegający cofaniu się wody, zgodnie z normą EN 1717



MODERN

BLANCO KANO

NOWOŚĆ

Wykończenia powierzchni metaliczne

- Smukła bateria o estetycznym wyglądzie
- Szczególnie dopasowana do zlewozmywaków kompaktowych
- Kąt obrotu wylewki: 360°

BLANCO KANO Wykończenia powierzchni metaliczne



chrom
521 502 Wysokociśnieniowa

- Kąt obrotu wylewki 360°
- Wymagany otwór pod baterię o średnicy 35 mm
- Głowica z ceramicznymi płytkami
- Elastyczne węże przyłączeniowe długości 350 mm i nakrętka $\frac{3}{8}$ " zapewniają łatwy i pewny montaż
- Opatentowany regulator strumienia redukuje osadzanie się kamienia na główce baterii
- Płyta usztywniająca zapewnia większą stabilność baterii montowanych w zlewozmywakach stalowych

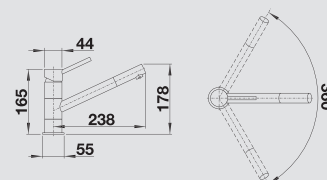

MODERN

BLANCO KANO-S

NOWOŚĆ

Wykończenia powierzchni metaliczne

- Smukła bateria o estetycznym wyglądzie
- Wyciągana wylewka
- Szczególnie dopasowana do zlewozmywaków kompaktowych

BLANCO KANO-S Wykończenia powierzchni metaliczne



chrom
521 503 Wysokociśnieniowa

- Kąt obrotu wylewki 120°
- Nylonowe powłoczenie węża wylewki
- Wymagany otwór pod baterię o średnicy 35 mm
- Głowica z ceramicznymi płytkami
- Elastyczne węże przyłączeniowe długości 350 mm i nakrętka $\frac{3}{8}$ " zapewniają łatwy i pewny montaż
- Opatentowany regulator strumienia redukuje osadzanie się kamienia na główce baterii
- Płyta usztywniająca zapewnia większą stabilność baterii montowanych w zlewozmywakach stalowych
- Seryjnie wyposażona w zawór zwrotny zapobiegający cofaniu się wody, zgodnie z normą EN 1717

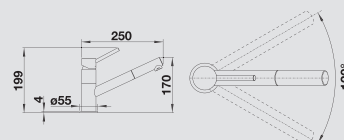



BLANCO CORESSA-F Wykończenia powierzchni metaliczne
dźwignia z lewej strony



chrom
521 544 Wysokociśnieniowa

- Kąt obrotu wylewki 360°
- Wymagany otwór pod baterię o średnicy 35 mm
- Głowica z ceramicznymi płytkami
- Elastyczne węże przyłączeniowe długości 450 mm i nakrętka 3/8" zapewniają łatwy i pewny montaż
- Opatentowany regulator strumienia redukuje osadzanie się kamienia na główce baterii
- Płyta usztywniająca zapewnia większą stabilność baterii montowanych w zlewozmywakach stalowych
- Zgłoszona do certyfikacji LGA
- Zgłoszona do certyfikacji DVGW (Niemieckie Zrzeszenie Gazownictwa i Gospodarki Wodnej)

SPECIAL

BLANCO CORESSA-F NOWOŚĆ dźwignia z lewej strony

Wykończenia powierzchni metaliczne

Szybki dostęp do okna

- Nowoczesna bateria do montażu przy oknie
- Wygodny mechanizm umożliwia złożenie baterii na bok
- Wytłumiony proces składania i pewna blokada
- Optymalna wysokość wylewki umożliwia jej całkowite złożenie nad zlewozmywakiem
- Dźwignia umieszczona z boku, z lewej strony
- Wysoka wylewka ułatwia napełnianie garnków i wazonów



* Minimalny odstęp pomiędzy zlewozmywakiem a skrzydłem okna: 6,5 cm.

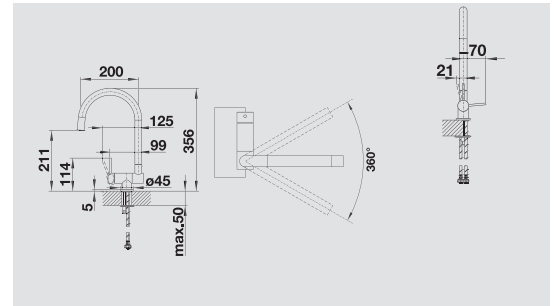

BLANCO CORESSA-F Wykończenia powierzchni metaliczne
dźwignia z prawej strony



chrom
521 543 Wysokociśnieniowa

- Kąt obrotu wylewki 360°
- Wymagany otwór pod baterię o średnicy 35 mm
- Głowica z ceramicznymi płytkami
- Elastyczne węże przyłączeniowe długości 450 mm i nakrętka 3/8" zapewniają łatwy i pewny montaż
- Opatentowany regulator strumienia redukuje osadzanie się kamienia na główce baterii
- Płyta usztywniająca zapewnia większą stabilność baterii montowanych w zlewozmywakach stalowych
- Zgłoszona do certyfikacji LGA
- Zgłoszona do certyfikacji DVGW (Niemieckie Zrzeszenie Gazownictwa i Gospodarki Wodnej)

SPECIAL

BLANCO CORESSA-F NOWOŚĆ dźwignia z prawej strony

Wykończenia powierzchni metaliczne

Szybki dostęp do okna

- Nowoczesna bateria do montażu przy oknie
- Wygodny mechanizm umożliwia złożenie baterii na bok
- Wytłumiony proces składania i pewna blokada
- Optymalna wysokość wylewki umożliwia jej całkowite opuszczenie nad zlewozmywakiem
- Dźwignia umieszczona z boku, z prawej strony
- Wysoka wylewka ułatwia napełnianie garnków i wazonów



* Minimalny odstęp pomiędzy zlewozmywakiem a skrzydłem okna: 6,5 cm.

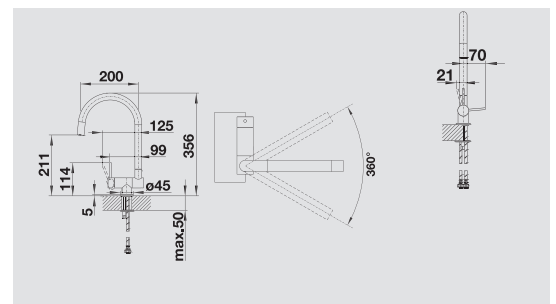

Baterie



BLANCO LARESSA-F Wykończenia powierzchni metaliczne
dźwignia z lewej strony



chrom
521 546 Wysokociśnieniowa

- Kąt obrotu wylewki 360°
- Wymagany otwór pod baterię o średnicy 35 mm
- Głowica z ceramicznymi płytkami
- Elastyczne węże przyłączeniowe długości 500 mm i nakrętka 3/8" zapewniają łatwy i pewny montaż
- Opatentowany regulator strumienia redukuje osadzanie się kamienia na główce baterii
- Płyta usztywniająca zapewnia większą stabilność baterii montowanych w zlewozmywakach stalowych
- Zgłoszona do certyfikacji LGA
- Zgłoszona do certyfikacji DVGW (Niemieckie Zrzeszenie Gazownictwa i Gospodarki Wodnej)

SPECIAL

BLANCO LARESSA-F NOWOŚĆ dźwignia z lewej strony

Wykończenia powierzchni metaliczne

Szybki dostęp do okna

- Nowoczesna bateria do montażu przy oknie
- Wygodny mechanizm umożliwia złożenie baterii na bok
- Wytłumiony proces składania i pewna blokada
- Optymalna wysokość wylewki umożliwia jej całkowite złożenie nad zlewozmywakiem
- Dźwignia umieszczona z boku, z lewej strony
- Wysoka wylewka ułatwia napełnianie garnków i wazonów

* Minimalny odstęp pomiędzy zlewozmywakiem a skrzydłem okna: 6,5 cm.

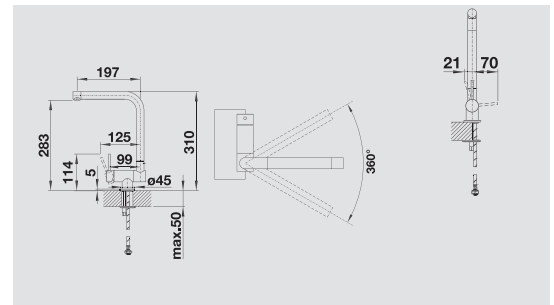

BLANCO LARESSA-F Wykończenia powierzchni metaliczne
dźwignia z prawej strony



chrom
521 545 Wysokociśnieniowa

- Kąt obrotu wylewki 360°
- Wymagany otwór pod baterię o średnicy 35 mm
- Głowica z ceramicznymi płytkami
- Elastyczne węże przyłączeniowe długości 500 mm i nakrętka 3/8" zapewniają łatwy i pewny montaż
- Opatentowany regulator strumienia redukuje osadzanie się kamienia na główce baterii
- Płyta usztywniająca zapewnia większą stabilność baterii montowanych w zlewozmywakach stalowych
- Zgłoszona do certyfikacji LGA
- Zgłoszona do certyfikacji DVGW (Niemieckie Zrzeszenie Gazownictwa i Gospodarki Wodnej)

SPECIAL

BLANCO LARESSA-F NOWOŚĆ dźwignia z prawej strony

Wykończenia powierzchni metaliczne

Szybki dostęp do okna

- Nowoczesna bateria do montażu przy oknie
- Wygodny mechanizm umożliwiający złożenie baterii na bok
- Wytłumiony proces składania i pewna blokada
- Optymalna wysokość wylewki umożliwia jej całkowite złożenie nad zlewozmywakiem
- Dźwignia umieszczona z boku, z prawej strony
- Wysoka wylewka ułatwia napełnianie garnków i wazonów

* Minimalny odstęp pomiędzy zlewozmywakiem a skrzydłem okna: 6,5 cm.

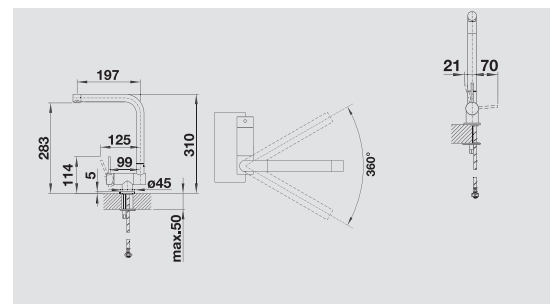



SPECIAL

BLANCO DARAS-F

NOWOŚĆ

Wykończenia powierzchni metaliczne

Popularny kształt

- Do montażu przy oknie
- Łatwa obsługa: wystarczy wysunąć do góry i odłożyć na bok
- Model podstawowy
- Dopasowana do małych zlewozmywaków
- Kąt obrotu wylewki 360°

* Minimalny odstęp pomiędzy zlewozmywakiem a skrzydłem okna: 3 cm.

BLANCO DARAS-F Wykończenia powierzchni metaliczne



chrom
521 751 Wysokociśnieniowa

- Wymagany otwór pod baterię o średnicy 35 mm
- Głowica z ceramicznymi płytkami
- Elastyczne węże przyłączeniowe długości 750 mm i nakrętka 3/8" zapewniają łatwy i pewny montaż

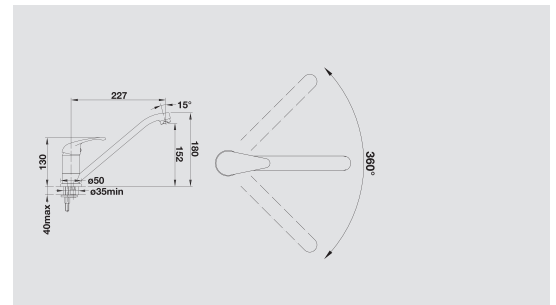

SPECIAL

BLANCO DARAS-S-F

NOWOŚĆ

Wykończenia powierzchni metaliczne

Popularny kształt

- Do montażu przy oknie
- Łatwa obsługa: wystarczy wysunąć do góry i odłożyć na bok
- Z wyciąganą wylewką
- Model podstawowy
- Dopasowana do małych zlewozmywaków
- Kąt obrotu wylewki 80°

* Minimalny odstęp pomiędzy zlewozmywakiem a skrzydłem okna: 4 cm.

BLANCO DARAS-S-F Wykończenia powierzchni metaliczne



chrom
521 752 Wysokociśnieniowa

- Kąt obrotu wylewki 80°
- Wymagany otwór pod baterię o średnicy 35 mm
- Głowica z ceramicznymi płytkami
- Elastyczne węże przyłączeniowe długości 750 mm i nakrętka 3/8" zapewniają łatwy i pewny montaż
- Nylonowe powleczenie węża wylewki
- Seryjnie wyposażona w zawór zwrotny zapobiegający cofaniu się wody, zgodnie z normą EN 1717

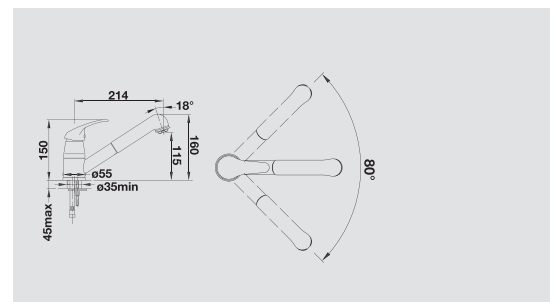

Baterie



INDIVIDUAL

BLANCO PANERA-S

NOWOŚĆ

Wykończenia powierzchni metaliczne

Precyzja ze stali szlachetnej

- Wyjątkowa bateria urzekająca elegancją i estetyką materiału
- Nowatorska koncepcja: wygodne wyciąganie wylewki do przodu
- Łatwa zmiana skoncentrowanego strumienia wody na prysznic poprzez naciśnięcie przycisku
- Energooszczędna: ustawienie podstawowe dzwigni mieszacza w pozycji „zimny start”
- Wizualnie doskonale zintegrowany przycisk przełącznika strumienia
- Wysokiej jakości wylewka z litej stali w wykończeniu stali szlachetnej szczotkowanej



BLANCO PANERA-S Wykończenia powierzchni metaliczne



stal szlachetna szczotkowana
521 547 Wysokociśnieniowa

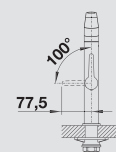
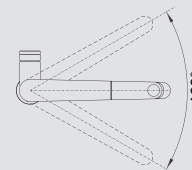
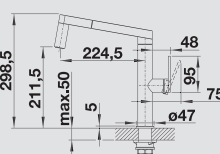

Aksesoria opcjonalne



Filtr (1 szt.)

128 434



Element dystansowy do węża od baterii















511 920

- Ruchoma wylewka (kąt obrotu 160°)
- Wymagany otwór pod baterię o średnicy 35 mm
- Głowica z ceramicznymi płytkami
- Metalowe powleczenia węża wylewki
- Elastyczne przewody przyłączeniowe długości 560 mm i nakrętka 3/8" gwarantują szybki i pewny montaż
- Opatentowany regulator strumienia redukuje osadzanie się kamienia na główce baterii
- Płyta usztywniająca zwiększa stabilność baterii przy montażu ze zlewomywakami stalowymi
- Wyposażona seryjnie w zawór zwrotny zapobiegający cofaniu wody, zgodnie z normą EN 1717
- Zgłoszona do certyfikacji LGA
- Zgłoszona do certyfikacji DVGW (Niemieckie Zrzeszenie Gazownictwa i Gospodarki Wodnej)



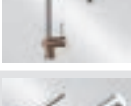

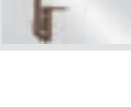

Nowości

Str. w katalogu głównym	Model	Materiał	Nr katalogowy	W sprzedaży od
332	 BLANCO LINEE-S	muszkat/chrom Wysokociśnieniowa	521 705	15.01.2017
338	 BLANCO YOVIS-S	muszkat/chrom Wysokociśnieniowa	521 732	15.01.2017
342	 BLANCO LINUS-S	muszkat Wysokociśnieniowa	521 743	15.01.2017
344	 BLANCO LINUS	muszkat Wysokociśnieniowa	521 742	15.01.2017
346	 BLANCO FONTAS	muszkat/chrom Wysokociśnieniowa	521 741	15.01.2017
348	 BLANCO ELIPSO-S II	muszkat Wysokociśnieniowa Niskociśnieniowa	521 719 521 720	15.01.2017 15.01.2017
349	 BLANCO ELIPSO II	muszkat Wysokociśnieniowa Niskociśnieniowa	521 717 521 718	15.01.2017 15.01.2017
352	 BLANCO PYLOS-S	muszkat/chrom Wysokociśnieniowa	521 721	15.01.2017
355	 BLANCO ALTA-S Compact	muszkat/chrom Wysokociśnieniowa	521 739	15.01.2017
357	 BLANCO ALTA Compact	muszkat/chrom Wysokociśnieniowa	521 738	15.01.2017
360	 BLANCO FELISA-S	muszkat Wysokociśnieniowa	521 725	15.01.2017
361	 BLANCO FELISA	muszkat Wysokociśnieniowa	521 724	15.01.2017
362	 BLANCO AVONA-S	muszkat Wysokociśnieniowa	521 716	15.01.2017
363	 BLANCO AVONA	muszkat Wysokociśnieniowa	521 715	15.01.2017
366	 BLANCO CARENA-S Vario	muszkat/chrom Wysokociśnieniowa	521 714	15.01.2017
367	 BLANCO CARENA-S	muszkat/chrom Wysokociśnieniowa	521 713	15.01.2017

Nowości

Str. w katalogu głównym	Model	Materiał	Nr katalogowy	W sprzedaży od
368	 BLANCO CARENA	muszkat/ chrom Wysokociśnieniowa	521 712	15.01.2017
370	 BLANCO ACTIS-S	muszkat Wysokociśnieniowa	521 737	15.01.2017
371	 BLANCO ACTIS	muszkat Wysokociśnieniowa	521 736	15.01.2017
374	 BLANCO TIVO-S	muszkat/ chrom Wysokociśnieniowa Niskociśnieniowa	521 709 521 708	15.01.2017 15.01.2017
375	 BLANCO TIVO	muszkat/ chrom Wysokociśnieniowa Niskociśnieniowa	521 707 521 706	15.01.2017 15.01.2017
377	 BLANCO NEA-S	muszkat Wysokociśnieniowa	521 735	15.01.2017
378	 BLANCO NEA	muszkat Wysokociśnieniowa	521 731	15.01.2017
379	 BLANCO ZENOS-S	muszkat/ chrom Wysokociśnieniowa	521 723	15.01.2017
380	 BLANCO ZENOS	muszkat/ chrom Wysokociśnieniowa	521 722	15.01.2017
381	 BLANCO AJARIS	muszkat/ chrom Wysokociśnieniowa	521 744	15.01.2017
382	 BLANCO FILO-S	muszkat/ chrom Wysokociśnieniowa	521 740	15.01.2017
386	 BLANCO ANTAS-S	muszkat/ chrom Wysokociśnieniowa Niskociśnieniowa	521 703 521 704	15.01.2017 15.01.2017
388	 BLANCO ANTAS	muszkat/ chrom Wysokociśnieniowa Niskociśnieniowa	521 701 521 702	15.01.2017 15.01.2017
393	 BLANCOWEGA-S	muszkat Wysokociśnieniowa	521 734	15.01.2017
394	 BLANCOWEGA	muszkat Wysokociśnieniowa	521 733	15.01.2017
396	 BLANCO JETA	muszkat Wysokociśnieniowa	521 728	15.01.2017

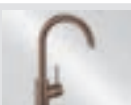
Nowości

Str. w katalogu głównym	Model	Materiał	Nr katalogowy	W sprzedaży od
400	 BLANCO VITIS-S	muszkat Wysokociśnieniowa	521 711	15.01.2017
401	 BLANCO VITIS	muszkat Wysokociśnieniowa	521 710	15.01.2017
402	 BLANCO DARAS-S	muszkat Wysokociśnieniowa	521 727	15.01.2017
403	 BLANCO DARAS	muszkat Wysokociśnieniowa	521 726	15.01.2017
404	 BLANCO MIDA-S	muszkat Wysokociśnieniowa	521 730	15.01.2017
405	 BLANCO MIDA	muszkat Wysokociśnieniowa	521 729	15.01.2017
408	 BLANCO AMONA	muszkat Wysokociśnieniowa	521 745	15.01.2017

Wycofywane modele

Str. w katalogu głównym	Model	Materiał	Nr katalogowy	W sprzedaży do
352	 BLANCO PYLOS-S	w kolorze stali	512 995	31.03.2017
364	 BLANCO JIL	chrom	517 578	31.03.2017
379	 BLANCO ZENOS-S	w kolorze stali	517 818	31.03.2017
380	 BLANCO ZENOS	w kolorze stali	517 804	31.03.2017
389	 BLANCOORION-S	w kolorze stali	512 543	31.03.2017
389	 BLANCOORION	w kolorze stali	512 542	31.03.2017
391	 BLANCO NAVA	chrom	513 649	31.03.2017
392	 BLANCO ARUM-S	chrom	515 585	31.03.2017
392	 BLANCO ARUM	chrom	515 584	31.03.2017

Korki automatyczne

do modernizacji lub modyfikacji

InFino®-system odpływowy



Uwaga: standardowego korka z sitkiem nie można zamienić na korek InFino®

Sytuacja wyjściowa:
BEZ korka automatycznego

1



InFino®-system odpływowy
bez korka automatycznego
(zawór odpływowy bez ciągną)



Aby zmodyfikować korek automatyczny należy zamówić **Zestaw modyfikujący korka automatycznego InFino®** 232 459

Do zestawu modyfikującego należy dokupić pokrętło lub dźwignię korka automatycznego

Patrz str. 70

Sytuacja wyjściowa:
Z korkiem automatycznym

1



InFino®-system odpływowy
z korkiem automatycznym
(zawór odpływowy z ciągną)

Do systemu odpływowego z korkiem automatycznym należy dokupić pokrętło lub dźwignię korka automatycznego

Patrz str. 70

Standardowy system odpływowy



Sytuacja wyjściowa:
BEZ korka automatycznego

1



Standardowy korek z sitkiem
bez korka automatycznego
(zawór odpływowy bez ciągną)



Do modyfikacji korka automatycznego na odpływ 3,5" z korkiem wyposażonym w sitko należy zamówić: zestaw modyfikujący. Numer artykułu uzależniony jest od modelu zlewozmywaka www.blanco.de/sos

Do zestawu modyfikującego należy dokupić pokrętło lub dźwignię korka automatycznego

Patrz str. 70

Sytuacja wyjściowa:
Z korkiem automatycznym

1



Standardowy korek z sitkiem
z korkiem automatycznym
(zawór odpływowy z ciągną)

Do systemu odpływowego z korkiem automatycznym należy dokupić pokrętło lub dźwignię korka automatycznego

Patrz str. 70

Korki automatyczne

do modernizacji lub modyfikacji

1

Krok 1: sytuacja wyjściowa

Należy zdefiniować sytuację wyjściową i zamówić odpowiedni zestaw modyfikujący.

Patrz str. 69

2

Krok 2: dźwignia lub pokrętło korka automatycznego

Pełna oferta dźwigni i pokręteł korka automatycznego znajduje się poniżej

1

+

2

Rezultat







Kompletny system odpływowy z korkiem automatycznym

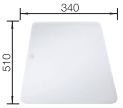
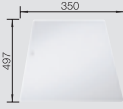
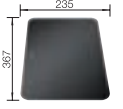

Pełna oferta dźwigni i pokręteł korka automatycznego

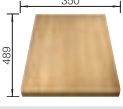
	BLANCO QUADRIS Dźwignia korka automatycznego chrom 221 902		BLANCO QUADRIS Dźwignia korka automatycznego stal szlachetna matowa 221 943		BLANCO QUADRIS Dźwignia korka automatycznego stal szlachetna polerowana 221 942
	BLANCO LEVOS Dźwignia korka automatycznego chrom 221 901		BLANCO LEVOS Dźwignia korka automatycznego stal szlachetna matowa 221 941		BLANCO LEVOS Dźwignia korka automatycznego stal szlachetna polerowana 221 940
	Dźwignia korka automatycznego chrom 221 339		Dźwignia korka automatycznego stal szlachetna matowa 222 118		Dźwignia korka automatycznego stal szlachetna polerowana 222 115
	Dźwignia korka automatycznego chromowane tworzywo 225 112		Dźwignia korka automatycznego mosiądz w kolorze stali 221 336		Dźwignia korka automatycznego mosiądz w kolorze stali szczotkowanej 226 540
	BLANCO LIVIA Dźwignia korka automatycznego chrom 521 294		BLANCO LIVIA Dźwignia korka automatycznego mosiądz szczotkowany 521 295		BLANCO LIVIA Dźwignia korka automatycznego mangan 521 296
	Pokrętło korka automatycznego stal szlachetna 119 293				

Nowości

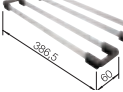
Str. w katalogu głównym	Model	Materiał	Nr katalogowy	W sprzedaży od
	Szklana deska do krojenia, biała AXIS III 510 x 340 mm	szkło	234 047	15.01.2017
	Szklana deska do krojenia, biała AXIA III 497 x 350 mm	szkło	234 045	15.01.2017
	Szklana deska do krojenia, czarna ZENAR XL 6 S Compact 367 x 235 mm	szkło	233 677	15.01.2017
	Deska do krojenia z drewna jesionowego ZENAR XL 6 S Compact 368 x 235 mm	drewno	233 679	15.01.2017
	Deska do krojenia z drewna jesionowego AXIA III 368 x 235 mm	drewno	234 051	15.01.2017
	Deska do krojenia z drewna bukowego IDENTO 545 x 260 mm	drewno	234 701	15.01.2017
	Odsączarka ze stali szlachetnej AXIA III 6 S 368 x 185 mm	stal szlachetna	233 739	15.01.2017
	Kratka do umieszczenia w komorze 384 x 251,5 mm	stal szlachetna	234 795	15.01.2017
	Zestaw szyn ETAGON 386,5 x 60 mm		234 164	15.01.2017

Wycofywane akcesoria

Str. w katalogu głównym	Model	Materiał	Nr katalogowy	W sprzedaży do
110	 Kosz na naczynia	stal szlachetna	512 805	31.03.2017
218-221, 225	 Deska do krojenia	drewno bukowe	514 651	31.03.2017
209-216	 Deska do krojenia	tworzywo białe	217 632	31.03.2017
234-237, 242, 255	 Deska do krojenia	tworzywo białe	210 802	31.03.2017
433	 Korek SensorControl-BSC®	czarny	515 399	31.03.2017
434	 Zawór kątowy + zestaw 2 regulujących zaworów kątowych		511 328	31.03.2017

BLANCO STEELART

BLANCO ZEROX – teraz również w Durinox®

BLANCO
STEELART



Innowacyjny materiał Durinox® kontynuuje swój sukces. Dotychczas dostępny tylko z blatami, teraz ten niezwykle odporny materiał fabryka SteelArt wdraża także w komorach.

Aż czterem komorom podwieszanym z rodziny ZEROX nadaje elegancję i twardość. Wyjątkowo jednolita struktura powierzchni, jedwabisto-matowej w dotyku, emanuje ponadczasowym spokojem. Wysoka wytrzymałość i przyjemny wygląd idą ze sobą w parze.

Utwardzane dzięki wykorzystaniu nowoczesnej technologii komory ZEROX niezwykle dobrze opierają się zadrapaniom. Komora podwieszana BLANCO ZEROX U o charakterystycznym wyglądzie i zerowym promieniu zaokrąglenia jest jeszcze bardziej funkcjonalna i wyrazista. Indywidualność w najpiękniejszej formie - także dzięki zakrytemu przelewowi C-overflow® i perfekcyjnie zintegrowanemu systemowi odpływowemu InFino®.



Elegancki wygląd komory dzięki powierzchni BLANCO Durinox® i zerowemu promieniowi zaokrąglenia.



BLANCO Durinox® posiada wysoką odporność na zarysowania.

STEELART

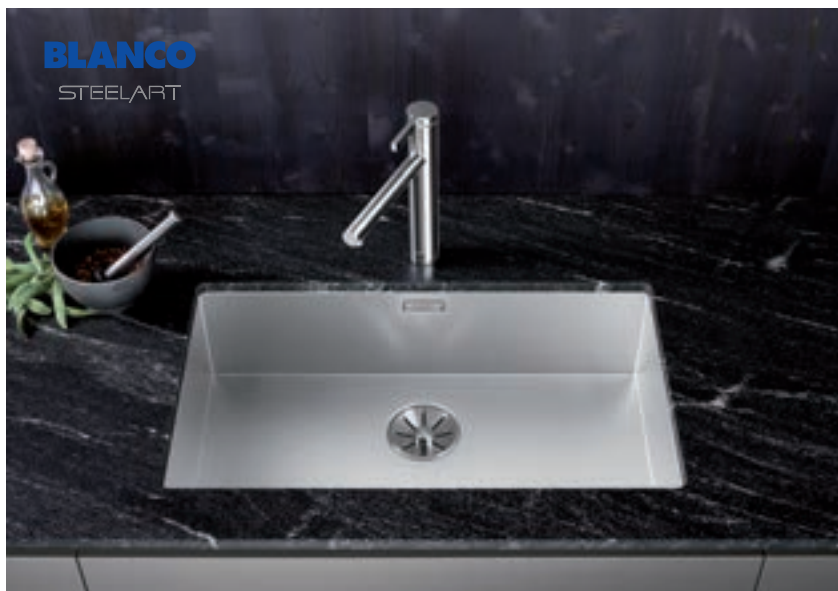

BLANCO ZEROX-U bez korka automat.

NOWOŚĆ

stal szlachetna Durinox®

Wyrazista i konsekwentna forma

- Charakterystyczny, geometryczny kształt bez zaokrągleń
- Jedwabisto-matowy wygląd przyjemnej w dotyku powierzchni o zwartej strukturze
- Niezwykle odporny na zarysowania
- Wyposażony w zakryty przelew C-overflow® o powierzchni Durinox®
- System odpływowy BLANCO InFino® - elegancki i łatwy w utrzymaniu czystości
- Akcesoria o optymalnych możliwościach kombinacji



BLANCO ZEROX	340-U Durinox	400-U Durinox	500-U Durinox	700-U Durinox	
Materiał/kolor					
Szerokość szafki dolnej w cm	40cm	45cm	60cm	80cm	Zalecana bateria BLANCO PANERA-S 
Głębokość komór	175 mm	175 mm	175 mm	185 mm	
stal szlachetna Durinox®	521 556	521 558	521 559	521 560	521 547

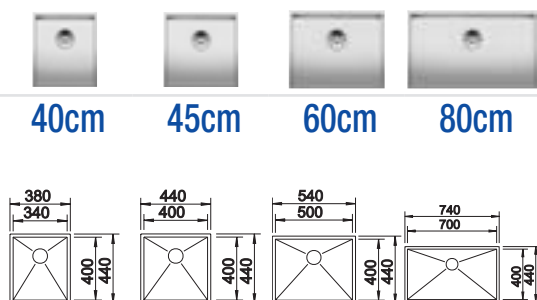

Akcesoria opcjonalne

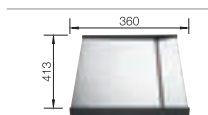

Ociekacz ze stali szlachetnej do komór ZEROX i CLARON

223 067

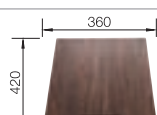

Deska do krojenia z drewna orzechowego

223 074

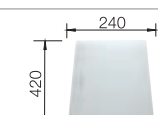

Deska do krojenia z białego, satynowego szkła hartowanego

225 333

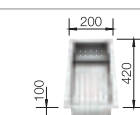

Odsączarka ze stali szlachetnej

219 649

Zalecany sortownik



















BLANCO SOLON-IF, Montaż na równi z blatem

512 471

















W cenie zawarte są

manualna armatura przelewowo-odpływowa, korek z sitkiem 3 1/2" InFino®, zestaw montażowy (bez uszczelki)







Nowości InFino®

Str. w katalogu głównym	Model	Materiał	Nr stary		Nr nowy	
			prawa	lewa	prawa	lewa
51	 BLANCO ATTIKA 60/A	stal szlachetna gładka	518 819		521 597	
53	 BLANCO ATTIKA XL 60	stal szlachetna gładka	519 447		521 598	
53	 BLANCO ATTIKA 60-T	stal szlachetna gładka	519 593		521 656	
55	 BLANCO FLOW 45 S-IF	stal szlachetna gładka	515 816		521 636	
55	 BLANCO FLOW 5 S-IF	stal szlachetna gładka	515 817		521 637	
57	 BLANCO FLOW XL 6 S-IF	stal szlachetna gładka	517 553		521 640	
59	 BLANCO JARON XL 6 S-IF	stal szlachetna gładka	520 679		521 666	
61	 BLANCO CLARON 4 S-IF	stal szlachetna	513 997	513 998	521 623	521 624
61	 BLANCO CLARON 5 S-IF	stal szlachetna	513 999	514 000	521 625	521 626
61	 BLANCO CLARON 6 S-IF	stal szlachetna	514 001	514 002	521 645	521 646
61	 BLANCO CLARON 8 S-IF	stal szlachetna	514 003	514 004	521 651	521 652
63	 BLANCO ZEROX 4 S-IF	stal szlachetna	513 704	513 758	521 621	521 622
63	 BLANCO ZEROX 5 S-IF	stal szlachetna	514 005	514 006	521 627	521 628
63	 BLANCO ZEROX 6 S-IF	stal szlachetna	513 705	513 759	521 643	521 644
63	 BLANCO ZEROX 8 S-IF	stal szlachetna	513 706	513 760	521 649	521 650
65	 BLANCO CLARON 400-IF/A	stal szlachetna	515 642		521 632	



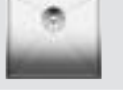

Nowości InFino®

Str. w katalogu głównym	Model	Materiał	Nr stary		Nr nowy	
			prawa	lewa	prawa	lewa
65	 BLANCO CLARON 500-IF/A	stal szlachetna	515 643		521 633	
65	 BLANCO CLARON 550-IF/A	stal szlachetna	516 797		521 639	
65	 BLANCO CLARON 700-IF/A	stal szlachetna	515 644		521 634	
65	 BLANCO CLARON 340/180-IF/A	stal szlachetna	514 204		521 647	
65	 BLANCO CLARON 400/400-IF/A	stal szlachetna	514 206		521 654	
66 68	 BLANCO CLARON 180-IF BLANCO CLARON 180-U	stal szlachetna gładka stal szlachetna gładka	517 208 517 209		521 564 521 565	
66 68	 BLANCO CLARON 340-IF BLANCO CLARON 340-U	stal szlachetna gładka stal szlachetna gładka	517 210 517 211		521 570 521 571	
66 68	 BLANCO CLARON 400-IF BLANCO CLARON 400-U	stal szlachetna gładka stal szlachetna gładka	517 212 517 213		521 572 521 573	
66 68	 BLANCO CLARON 450-IF BLANCO CLARON 450-U	stal szlachetna gładka stal szlachetna gładka	517 214 517 215		521 574 521 575	
66 68	 BLANCO CLARON 500-IF BLANCO CLARON 500-U	stal szlachetna gładka stal szlachetna gładka	517 216 517 217		521 576 521 577	
66 68	 BLANCO CLARON 550-IF BLANCO CLARON 550-U	stal szlachetna gładka stal szlachetna gładka	517 220 517 221		521 578 521 579	
66 68	 BLANCO CLARON 700-IF BLANCO CLARON 700-U	stal szlachetna gładka stal szlachetna gładka	517 222 517 223		521 580 521 581	
67 69	 BLANCO CLARON 550-T-IF BLANCO CLARON 550-T-U	stal szlachetna gładka stal szlachetna gładka	517 277 517 276		521 563 521 562	
67 69	 BLANCO CLARON 340/180-IF BLANCO CLARON 340/180-U	stal szlachetna gładka stal szlachetna gładka	517 225 517 227	517 224 517 226	521 608 521 610	521 607 521 609
67 69	 BLANCO CLARON 400/550-T-IF BLANCO CLARON 400/550-T-U	stal szlachetna gładka stal szlachetna gładka	517 233 517 235	517 232 517 234	521 600 521 602	521 599 521 601
67 69	 BLANCO CLARON 400/400-IF BLANCO CLARON 400/400-U	stal szlachetna gładka stal szlachetna gładka	517 230 517 231		521 617 521 618	

Nowości InFino®

Str. w katalogu głównym	Model	Materiał	Nr stary		Nr nowy	
			prawa	lewa	prawa	lewa
71	 BLANCO CLARON XL 60-IF DampfgarPlus	stal szlachetna gładka	521 429		521 595	
71	 BLANCO CLARON XL 60-IF/A DampfgarPlus	stal szlachetna gładka	521 428		521 641	
72	 BLANCO CLARON XL 60-U DampfgarPlus	stal szlachetna gładka	521 430		521 596	
76	 BLANCO ZEROX 400-IF/A	stal szlachetna	515 639		521 629	
76	 BLANCO ZEROX 500-IF/A	stal szlachetna	515 640		521 630	
76	 BLANCO ZEROX 550-IF/A	stal szlachetna	516 794		521 638	
76	 BLANCO ZEROX 700-IF/A	stal szlachetna	515 641		521 631	
76	 BLANCO ZEROX 340/180-IF/A	stal szlachetna	513 701		521 642	
76	 BLANCO ZEROX 400/400-IF/A	stal szlachetna	513 703		521 648	
77 79	 BLANCO ZEROX 180-IF BLANCO ZEROX 180-U	stal szlachetna gładka stal szlachetna gładka	517 236 517 237		521 566 521 567	
77 79	 BLANCO ZEROX 340-IF BLANCO ZEROX 340-U	stal szlachetna gładka stal szlachetna gładka	517 238 517 239		521 582 521 583	
77 79	 BLANCO ZEROX 400-IF BLANCO ZEROX 400-U	stal szlachetna gładka stal szlachetna gładka	517 240 517 241		521 584 521 585	
77 79	 BLANCO ZEROX 450-IF BLANCO ZEROX 450-U	stal szlachetna gładka stal szlachetna gładka	517 242 517 243		521 586 521 587	
77 79	 BLANCO ZEROX 500-IF BLANCO ZEROX 500-U	stal szlachetna gładka stal szlachetna gładka	517 244 517 245		521 588 521 589	
77 79	 BLANCO ZEROX 550-IF BLANCO ZEROX 550-U	stal szlachetna gładka stal szlachetna gładka	517 246 517 247		521 590 521 591	
77 79	 BLANCO ZEROX 700-IF BLANCO ZEROX 700-U	stal szlachetna gładka stal szlachetna gładka	517 248 517 249		521 592 521 593	

Nowości InFino®

Str. w katalogu głównym	Model	Materiał	Nr stary		Nr nowy	
			prawa	lewa	prawa	lewa
78 80	 BLANCO ZEROX 550-T-U	stal szlachetna gładka	517 274		521 561	
78 80	 BLANCO ZEROX 340/180-IF BLANCO ZEROX 340/180-U	stal szlachetna gładka stal szlachetna gładka	517 253 517 255	517 252 517 254	521 612 521 614	521 611 521 613
78 80	 BLANCO ZEROX 400/550-T-IF BLANCO ZEROX 400/550-T-U	stal szlachetna gładka stal szlachetna gładka	517 261 517 263	517 260 517 262	521 604 521 606	521 603 521 605
78 80	 BLANCO ZEROX 400/400-IF BLANCO ZEROX 400/400-U	stal szlachetna gładka stal szlachetna gładka	517 258 517 259		521 619 521 620	

BLANCO systemy segregacji odpadków

Inteligentne rozwiązania do segregacji odpadków i organizacji przestrzeni w szafce pod zlewozmywakiem



BLANCO SELECT Orga: szuflada organizacyjna zapewnia dodatkowe miejsce do odstawiania akcesoriów kuchennych

Obok zlewozmywaka, baterii i akcesoriów systemy segregacji odpadków BLANCO optymalizują przebieg prac wykonywanych przy centrum kuchennym i w mgnieniu oka zapewniają wolną przestrzeń.

Ergonomiczne i przystosowane do praktycznego wykorzystania w nowoczesnych kuchniach systemy segregacji oferują wiele możliwości.

Czy to drzwiczki czy wysuwane fronty, z manualną lub automatyczną obsługą, z jednym lub wieloma koszami, systemy segregacji odpadków i organizacji przestrzeni w szafce zlewozmywakowej zwiększają komfort pracy. Przemysłane wzornictwo pomaga optymalnie wykorzystać posiadaną przestrzeń.



BLANCO SELECT z łatwo wysuwaną pokrywą systemową.



BLANCO FLEXON II system dostosowany do wszystkich popularnych wysuwanych szuflad.



BLANCO SOLON, eleganckie rozwiązanie do zastosowania w blacie kuchennym.



BLANCO BOTTON, stabilny i łatwy w montażu system.







BLANCO FLEXON II

NOWOŚĆ

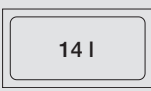
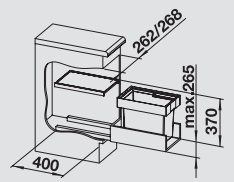
Doskonałe obramowanie zapewniające wysoką elastyczność

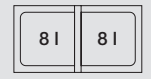
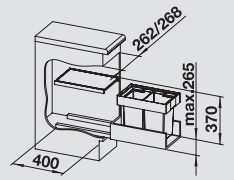
- Nowoczesny, harmonijny i funkcjonalny wzór
- System utrzymany w spójnej kolorystyce, otoczony ramą
- Dostosowany do popularnych szafek szufladowych
- Łatwy dostęp i utrzymanie w czystości szuflady i pozostałych części
- Niezwykle szybki i łatwy montaż
- Modele z małymi kosztami i pokrywami, idealne do gromadzenia odpadków „bio“

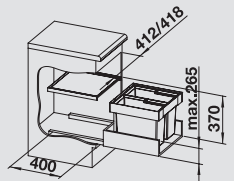
BLANCO FLEXON II	Materiał/kolor			
	BLANCO FLEXON II 30/1 W cenie zawarte są Pokrywa systemowa	521 542	30 Szerokość szafki dolnej w cm 14 l 	
	BLANCO FLEXON II 30/2 W cenie zawarte są Pokrywa systemowa, pokrywa kosza 8 l	521 467	30 Szerokość szafki dolnej w cm 16 l 	
	BLANCO FLEXON II 45/2 W cenie zawarte są Pokrywa systemowa	521 468	45 Szerokość szafki dolnej w cm 32 l 	

Wymagany montaż w szafce stojącej z frontem i z wysuwaną szufladą, w której montowany jest selektor

- Wysokość montażowa pokrywy selektora 370 mm powyżej dna szuflady, głębokość montażowa 400 mm.
- Maksymalna wysokość ścian bocznych szuflady 265 mm.
- Możliwy również montaż w szafkach z drzwiami kasetonowymi z ramiakiem 90 mm.
- Należy uwzględnić wysokość montażową selektora, wysokość dna szuflady, głębokość montażową zlewozmywaka wraz z armaturą przelewowo-odpływową.
- Minimalna zalecana wysokość cokołu przy montażu MOVEX: 100 mm.

Akcesoria opcjonalne

				
BLANCO SELECT Clip Uchwyt na doorka na śmieci 521 300	BLANCO MOVEX listwa do wysuwania stopą do BLANCO SELECT i wszystkich wysuwanych frontów 519 357	Pojemnik uniwersalny SELECT do kosza 15l i 19l 229 342		







BLANCO FLEXON II

NOWOŚĆ

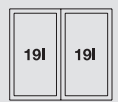
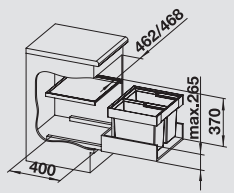
Doskonałe obramowanie zapewniające wysoką elastyczność

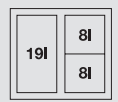
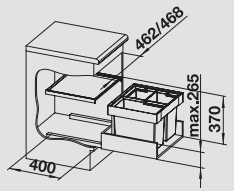
- Nowoczesny, harmonijny i funkcjonalny wzór
- System utrzymany w spójnej kolorystyce, otoczony ramą
- Dostosowany do popularnych szafek szufladowych
- Łatwy dostęp i utrzymanie w czystości szuflady i pozostałych części
- Niezwykle szybki i łatwy montaż
- Modele z małymi kosztami i pokrywami, idealne do gromadzenia odpadków „bio“

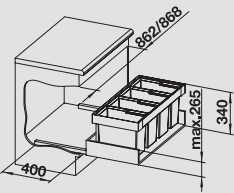
BLANCO FLEXON II	Materiał/kolor			
 <p>BLANCO FLEXON II 50/2 521 469</p> <p>W cenie zawarte są Pokrywa systemowa</p>		<p>50 Szerokość szafki dolnej w cm</p> <p>38 l</p> 		
 <p>BLANCO FLEXON II 50/3 521 470</p> <p>W cenie zawarte są Pokrywa systemowa, pokrywa kosza 8 l</p>		<p>50 Szerokość szafki dolnej w cm</p> <p>35 l</p> 		
 <p>BLANCO FLEXON II 90/4 521 475</p>		<p>90 Szerokość szafki dolnej w cm</p> <p>73 l</p> 		

Wymagany montaż w szafce stojącej z frontem i z wysuwaną szufladą, w której montowany jest selektor

- Wysokość montażowa pokrywy selektora 370 mm powyżej dna szuflady, głębokość montażowa 400 mm.
- Maksymalna wysokość ścian bocznych szuflady 265 mm.
- Możliwy również montaż w szafkach z drzwiami kasetonowymi z ramiakiem 90 mm.
- Należy uwzględnić wysokość montażową selektora, wysokość dna szuflady, głębokość montażową zlewozmywaka wraz z armaturą przelewowo-odpływową.
- Minimalna zalecana wysokość cokołu przy montażu MOVEX: 100 mm.

Akcesoria opcjonalne

 <p>BLANCO SELECT Clip Uchwyt na do worka na śmieci 521 300</p>	 <p>BLANCO MOVEX listwa do wysuwania stopą do BLANCO SELECT i wszystkich wysuwanych frontów 519 357</p>	 <p>Pojemnik uniwersalny SELECT do kosza 15l i 19l 229 342</p>		
--	--	---	--	--



BLANCO FLEXON II

NOWOŚĆ

Doskonałe obramowanie zapewniające wysoką elastyczność

- Nowoczesny, harmonijny i funkcjonalny wzór
- System utrzymany w spójnej kolorystyce, otoczony ramą
- Dostosowany do popularnych szafek szufladowych
- Łatwy dostęp i utrzymanie w czystości szuflady i pozostałych części
- Niezwykle szybki i łatwy montaż
- Modele z małymi kosztami i pokrywami, idealne do gromadzenia odpadków „bio“

BLANCO FLEXON II	Materiał/kolor			
 <p>BLANCO FLEXON II 60/2 521 471</p> <p>W cenie zawarte są Pokrywa systemowa</p>		<p>60 Szerokość szafki dolnej w cm</p> <p>49 l</p> 		
 <p>BLANCO FLEXON II 60/3 521 472</p> <p>W cenie zawarte są Pokrywa systemowa</p>		<p>60 Szerokość szafki dolnej w cm</p> <p>45 l</p> 		
 <p>BLANCO FLEXON II 60/4 521 474</p> <p>W cenie zawarte są Pokrywa systemowa, pokrywa kosza 6 l</p>		<p>60 Szerokość szafki dolnej w cm</p> <p>42 l</p> 		
 <p>BLANCO FLEXON II XL 60/3 521 473</p> <p>W cenie zawarte są Pokrywa systemowa, pokrywa kosza 8 l</p>		<p>60 Szerokość szafki dolnej w cm</p> <p>46 l</p> 		

Wymagany montaż w szafce stojącej z frontem i z wysuwaną szufladą, w której montowany jest selektor

- Wysokość montażowa pokrywy selektora 370 mm powyżej dna szuflady, głębokość montażowa 400 mm.
- Maksymalna wysokość ścian bocznych szuflady 265 mm.
- Możliwy również montaż w szafkach z drzwiami kasetonowymi z ramiakiem 90 mm.
- Należy uwzględnić wysokość montażową selektora, wysokość dna szuflady, głębokość montażową zlewozmywaka wraz z armaturą przelewowo-odpływową.
- Minimalna zalecana wysokość cokołu przy montażu MOVEX: 100 mm.

Aksesoria opcjonalne

 <p>BLANCO SELECT Clip Uchwyt na do worka na śmieci 521 300</p>	 <p>BLANCO MOVEX listwa do wysuwania stopą do BLANCO SELECT i wszystkich wysuwanych frontów 519 357</p>	 <p>Pojemnik uniwersalny SELECT do kosza 15l i 19l 229 342</p>
--	--	---



BLANCO SOLON-IF

Kompletne rozwiązanie zintegrowane z blatem

- Bezpośredni dostęp do kosza bez konieczności schylania się
- Wykonany z wysokiej jakości i łatwej w utrzymaniu czystości stali szlachetnej
- Stonowane wzornictwo

BLANCO SOLON-IF

Materiał/kolor



BLANCO SOLON-IF 512 471

W cenie zawarte są

kosz o pojemności 7 l, pierścieni montażowy i stalowa pokrywa

30 Szerokość szafki dolnej w cm

7 l

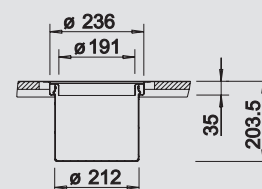

Wycofywane modele

Str. w katalogu głównym	Model	Materiał	Nr katalogowy prawa lewa	W sprzedaży do
422	BLANCO SOLON Montaż od góry - nakładany	stal szlachetna gładka	512 336	31.03.2017
422	BLANCO SOLON Montaż w blacie granitowym	stal szlachetna gładka	512 472	31.03.2017

COMITOR[®]
IMPORTER KONTRAKTOWY

ul. Obywatelska 183
94-104 Łódź
tel. 042 689 10 11
fax: 042 688 19 76

Park Handlowy Targówek,
Domoteka
Ul. Malborska 41
03-286 Warszawa
tel. +48 22 880-90-83
fax +48 22 880 90 86

office@comitor.pl
www.comitor.pl
www.wieczystagwarancja.pl
Infolinia: 0-801 BLANCO (25 26 26)
Odwiedź nas na:



www.facebook.com/comitor



BLANCO
GERMANY