



KATALOG

WINDOOR
www.windoor.pl

DRZWI
PROFILI WPC



2022

MARZEC



Szanowni Państwo,

Na wstępie dziękuję za zainteresowanie najnowszą ofertą firmy WINDOOR, funkcjonującej na rynku nieprzerwanie od 2003 roku. WINDOOR jest firmą rodzinną, opartą w 100% na polskim kapitale.

Z największą przyjemnością przekazuję w Państwa ręce katalog produktów, który w sposób kompletny prezentuje asortyment wychodzący z maszyn i rąk ludzkich, zaangażowanych w ramach trzech zakładów produkcyjnych.

Oferta firmy WINDOOR zaprezentowana w niniejszym katalogu zawiera przede wszystkim bogatą gamę drzwi wewnętrznych wraz z dopasowanym systemem ościeżnic, poszerzoną o nowe modele, kolory, jak również rodzaje drzwi.

Najnowszy katalog WINDOOR, to nie tylko stolarka drzwiowa, ale również szeroka oferta systemu deski tarasowej, ogrodzeń i elewacji z kompozytu WPC.

Jestem przekonany, że nasza oferta znajdzie pozytywny odbiór wśród naszych Klientów, w stosunku do których staramy się nieustająco spełniać oczekiwania, oferując jak najbardziej dogodne, atrakcyjne i korzystne dla obu stron warunki współpracy.

*Z poważaniem,
Paweł Redestowicz - właściciel*

WINDOOR
PRODUCENT DRZWI I PROFILI WPC

SPIS TREŚCI//

RODZAJE OKLEIN / OZNACZENIA	1	SYSTEM PROFILI WPC WINFLOOR	21
KONSTRUKCJA SKRZYDEŁ - ELEMENTY	2	SYSTEM DESKI TARASOWEJ WPC	22
DRZWI RAMIAKOWE SERIA PRESTIGE	3	DESKA STANDARD	22
MENSA SUPER CENA	3	DESKA DELUX	23
SYRIUSZ SUPER CENA	4	DESKA BOLD	23
DRACO SUPER CENA	4	DESKA PRESTIGE	24
VIRGO SUPER CENA	5	PODESTY	24
PRIM SUPER CENA	5	ELEMENTY MONTAŻOWE SYSTEMU	25-26
MINORIS BESTSELLER	6	SCHEMAT MONTAŻU	27
APUS BESTSELLER	6	SZTACHETY OGRODZENIOWE	28
DALIA BESTSELLER	7	SYSTEM OGRODZENIOWY WPC	29
TRE BESTSELLER	7	OGRODZENIA PANELOWE	29-30
PEGASUS	8	SYSTEMY BALUSTRAD	30
CREDIS	8	SYSTEM ELEWACJI	31
TRAME BESTSELLER	9	DESKA ELEWACYJNA ROMB	31
FIGURE	9	DESKA ELEWACYJNA PRESTIGE	31
LIMES	10	PARAPETY	32
ELEGANCE	10	PROFIL KONSTRUKCYJNY (GRZĄDKA)	32
DRZWI PŁYTOWE	11		
OLGA	11		
ZETA	11		
TRIO	11		
ALBATROS	12		
ROCO	12		
CERES	12		
CERES 2	13		
CANIS	13		
WEGA SUPER CENA	13		
DRZWI LAKIEROWANE	14		
INDUS	14		
GEMINI	14		
DORADO	14		
DRZWI WEWNĄTRZKLATKOWE	15		
ORION	15		
ANDROMEDA BESTSELLER	16		
CALISTO	16		
SYSTEM PRZESUWNY / DUO	17		
SYSTEMY OŚCIEŻNIC	18		
OŚCIEŻNICA STAŁA	18		
OŚCIEŻNICA PANELOWA	19		
TUNEL PANELOWY	20		
LISTWA PRZYPODŁOGOWA	20		

RODZAJE OKLEIN //

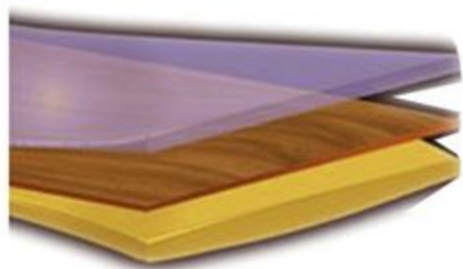

- LAKIER
- ZADRUK
- PODKŁAD

FOLIA FINISH:

IDEALNIE IMITUJE STRUKTURĘ DREWNA.

OKLEINA 3D:

EFEKT TRÓJWYMIAROWY. NIESPOTYKANE W INNYCH PRODUKTACH ODWZOROWANIE WYGLĄDU I STRUKTURY DREWNA.

ODPORNOŚĆ NA ŚCIERANIE. OZNACZENIE: **3D**

OKLEINY STANDARD:



OKLEINY PREMIUM:



OZNACZENIA //



DRZWI PRZYLGOWE
SKRZYDŁO POSIADA FELC (WCIECIE, WRĘB), KTÓRE ZACHODZI NA OŚCIEŻNICĘ.



KONSTRUKCJA MDF
RAMIAK WYKONANY Z WYSOKIEJ JAKOŚCI PŁYTY MDF.



DRZWI BEZPRZYLGOWE
SKRZYDŁO NIE POSIADA FELCU
SKRZYDŁO WRAZ Z OŚCIEŻNICĄ
TWORZY JEDNOLITĄ POWIERZCHNIĘ.



KONSTRUKCJA PLASTER MIODU
RAMA PŁYTOWA, WYPEŁNIONA
WARSTWĄ O STRUKTURZE
„PLASTRA MIODU”



SYSTEM PRZESUWNY
MOŻLIWOŚĆ ZASTOSOWANIA
W SYSTEMIE PRZESUWNYM.



KONSTRUKCJA SOLID
RAMA PŁYTOWA PODWÓJNA,
WYPEŁNIENIE PŁYTĄ WYGŁUSZAJĄCĄ
SOLIDNA KONSTRUKCJA



SYSTEM PRZESUWNY DUO
MOŻLIWOŚĆ ZASTOSOWANIA
W SYSTEMIE PRZESUWNYM DUO.

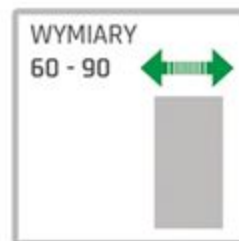

SZEROKOŚĆ DRZWI:
NASZE DRZWI PRODUKUJEMY
W ZAKRESIE OD 60 DO 90 CM.

■ **RODZAJE OKLEIN** : WYCHODZĄC NAPRZECIWIW OCZEKIWIANIOM NASZYCH KLIENTÓW OKLEINY PODZIELILIŚMY NA 2 KATEGORIE: STANDARD, PREMIUM. KATEGORIA STANDARD TO NAJBARDZIEJ POPULARNE DEKORY, KTÓRE SPRZEDAJEMY NA RYNKU. KATEGORIA PREMIUM TO KOLEJNA PÓŁKA CENOWA W NASZEJ OFERCIE, DEDYKOWANA DLA NAJBARDZIEJ WYMAGAJĄCYCH KLIENTÓW.

■ **OZNACZENIA**: DLA UŁATWIENIA W KATALOGU WPROWADZILIŚMY SYSTEM OZNACZEŃ NASZYCH PRODUKTÓW, KTÓRY BĘDZIE SUKCESYWNIE ROZWIJANY. W ZALEŻNOŚCI OD OZNACZEŃ CENA SKRZYDEŁ MOŻE ULEC ZMIANIE.

ELEMENTY SKRZYDŁA PRESTIGE//

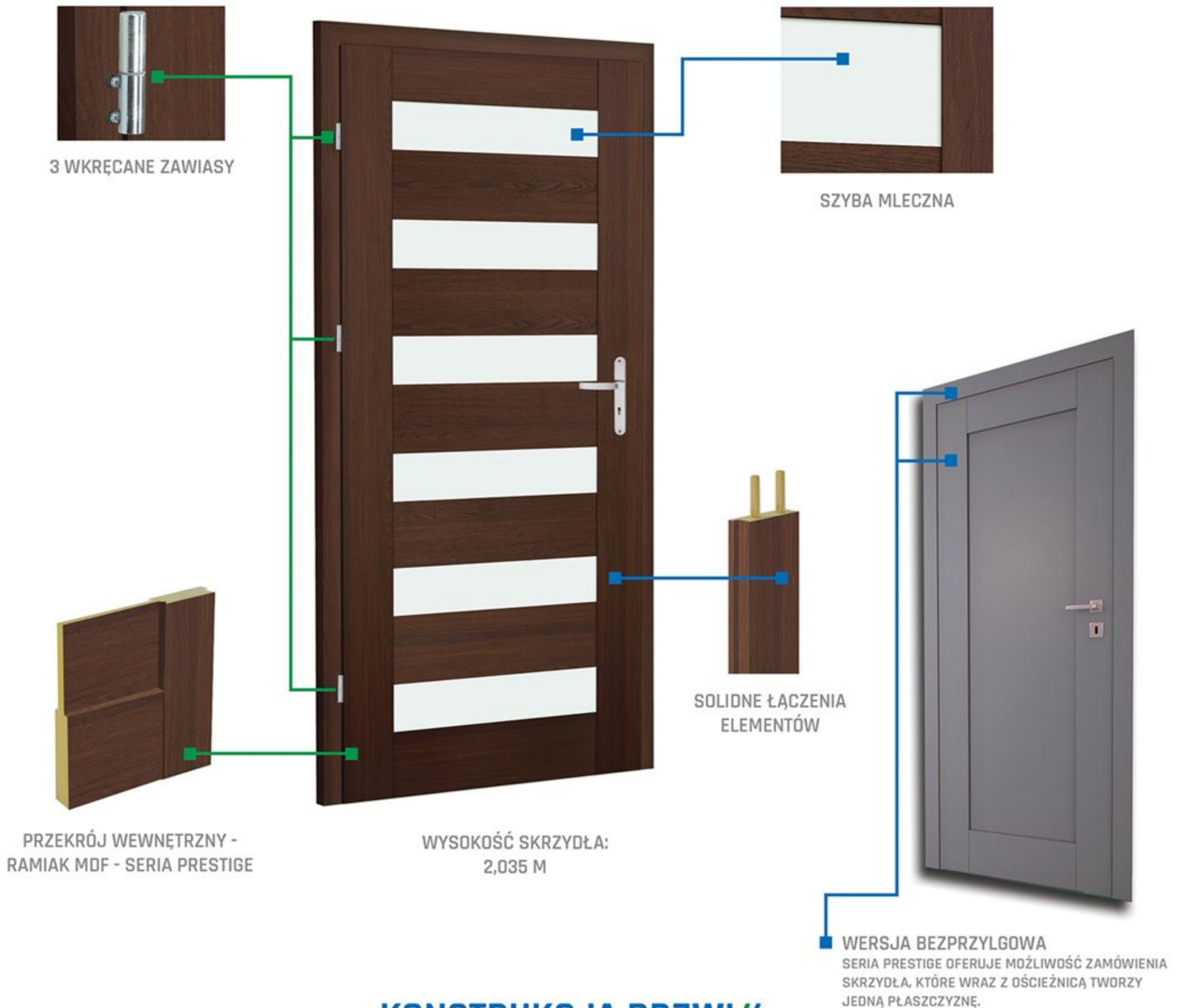

KONSTRUKCJA DRZWI//

SKRZYDŁA DRZWIOWE OFERUJEMY W TRZECH PODSTAWOWYCH WERSJACH KONSTRUKCYJNYCH. RÓŻNORODNOŚĆ STOSOWANYCH ROZWIĄZAŃ KONSTRUKCYJNYCH POZWALA NA SWOBODNY DOBÓR PRODUKTU, Z UWZGLĘDNIENIEM RÓŻNYCH POTRZEB, PRZEZNACZEŃ I WYSOKOŚCI BUDŻETU KLIENTA.



KONSTRUKCJA PRESTIGE
KONSTRUKCJA
RAMIAK MDF



KONSTRUKCJA SOLID
RAMA PŁYTOWA
PODWÓJNA,
WYPEŁNIENIE PŁYTA
WYGŁUSZAJĄCA



KONSTRUKCJA PLASTER MIODU
RAMA PŁYTOWA,
WYPEŁNIENIE
WARSTWA
O STRUKTURZE
„PLASTRA MIODU”

■ **KONSTRUKCJA PRESTIGE:** SERIA PRESTIGE TO STABILNA KONSTRUKCJA RAMIAKA MDF, WYSOKA TRWAŁOŚĆ I SOLIDNE WYKONANIE. NOWOCZESNY DESIGN DRZWI ZADOWOLI NAWET NAJBARDZIEJ WYMAGAJĄCYCH KLIENTÓW.

■ **“PLASTER MIODU”:** WYPEŁNIENIE TYPU „PLASTER MIODU” TO KLASYCZNE, A ZARAZEM NAJPOPULARNIEJSZE ROZWIĄZANIE NA RYNKU. STANDARDOWE WYPEŁNIENIE STABILIZUJĄCE POMIĘDZY KONSTRUKCJĄ A RAMIAKIEM SKRZYDŁA DRZWIOWEGO ZNACZNIE REDUKUJE CIĘŻAR SKRZYDŁA, JEDNAK NIE ZAPEWNIĄ DOBRZEJ WYGŁUSZENIA.

■ **KONSTRUKCJA SOLID:** ROZWIĄZANIE TO POZWALA NA UTRZYMANIE NISKIEGO CIĘŻARU DRZWI PRZY JEDNOCZESNYM ICH WYGŁUSZENIU ORAZ ZACHOWANIU STABILNEJ KONSTRUKCJI, DZIĘKI ZASTOSOWANIU PODWÓJNEJ RAMY PŁYTOWEJ.



MENSA //



POKOJOWE



PODCIĘCIE

PEŁNE

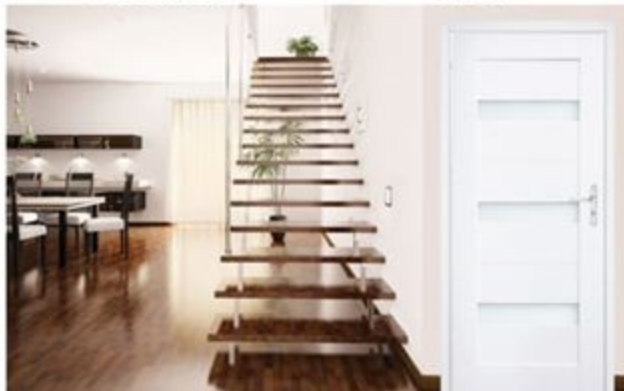

- **DOSTĘPNE SZEROKOŚCI SKRZYDEŁ:** 60, 70, 80, 90.
- **WYPOSAŻENIE:** DRZWI SĄ STANDARDOWO WYPOSAŻONE W 3 ZAWIASY CZOPOWE ZABEZPIECZONE WKRETEM ORAZ ZAMKI, SZKŁO MLECZNE WZMACNIANE O GRUBOŚCI 4 MM, LISTWY ALUMINIOWĄ.
- **OŚCIEŻNICE:** DO SKRZYDEŁ PROPONUJEMY OŚCIEŻNICE REGULOWANE BĄDŹ OŚCIEŻNICE STAŁE Z MOŻLIWOŚCIĄ DODATKOWEGO ICH WYPOSAŻENIA W LISTWY MASKUJĄCE LUB/I ĆWIERCWAŁKI.
- **LISTWA PRZYPODŁOGOWA:** DO NASZYCH SKRZYDEŁ PROPONUJEMY LISTWY PRZYPODŁOGOWE W KOLORZE DRZWI

- **SYSTEM PRZESUWNY:** ROZWIĄZANIE TO POZWALA NA ŁATWE ZAMONTOWANIE SKRZYDŁA W POMIĘSZCZENIACH GDZIE NIE MOŻEMY LUB NIE CHCEMY ZASTOSOWAĆ TRADYCYJNYCH DRZWI. SYSTEM PRZEMIESZCZA SIĘ NA ALUMINIOWYCH PROWADNICACH UMIESZCZONYCH POWYŻEJ OTWORU DRZWIOWEGO.
- **SYSTEM PRZESUWNY DUO:** ROZWIĄZANIE DEDYKOWANE DO ZASTOSOWANIA W POMIĘSZCZENIACH BIUROWYCH, WIELKOPOWIERZCHNIOWYCH. SYSTEM TEN SKŁADA SIĘ Z DWÓCH SKRZYDEŁ, PRZEMIESZCZAJĄCYCH SIĘ NA ALUMINIOWYCH PROWADNICACH UMIESZCZONYCH POWYŻEJ OTWORU DRZWIOWEGO.

SYRIUSZ//

WYMIARY
60 - 90

DRZWI BEZPRZYLGOWE*

DRZWI: PRZYLGOWE

OKLEINY STANDARD:

30

SILVER

30

SONOMA

BIAŁY

ORZECH

OKLEINY PREMIUM:

ORZECH NORTH

SZARY

30

DĄB SZARY

DĄB GÓRSKI

PEŁNE **PODCIĘCIE**

POKOJOWE

SUPER CENA!

DRACO//

WYMIARY
60 - 90

DRZWI BEZPRZYLGOWE*

DRZWI: PRZYLGOWE

OKLEINY STANDARD:

30

SILVER

30

SONOMA

BIAŁY

OKLEINY PREMIUM:

ORZECH NORTH

30

DĄB SZARY

GRAFIT

DĄB GÓRSKI

PEŁNE **PODCIĘCIE**

POKOJOWE

SUPER CENA!

- **DOSTĘPNE SZEROKOŚCI SKRZYDEŁ:** 60, 70, 80, 90.
- **WYPOSAŻENIE:** DRZWI SĄ STANDARDOWO WYPOSAŻONE W 3 ZAWIASY CZOPOWE ZABEZPIECZONE WKRETEM ORAZ ZAMKI, SZKŁO MLECZNE WZMACNIANE O GRUBOŚCI 4 MM, LISTWĘ ALUMINIOWĄ.
- **OŚCIEŻNICE:** DO SKRZYDEŁ PROPONUJEMY OŚCIEŻNICE REGULOWANE BĄDŹ OŚCIEŻNICE STAŁE Z MOŻLIWOŚCIĄ DODATKOWEGO ICH WYPOSAŻENIA W LISTWY MASKUJĄCE LUB/I ĆWIERCWAŁKI.
- **LISTWA PRZYPODŁOGOWA:** DO NASZYCH SKRZYDEŁ PROPONUJEMY LISTWY PRZYPODŁOGOWE W KOLORZE DRZWI

- **SYSTEM PRZESUWNY:** ROZWIĄZANIE TO POZWALA NA ŁATWE ZAMONTOWANIE SKRZYDŁA W POMIESZCZENIACH GDZIE NIE MOŻEMY LUB NIE CHCEMY ZASTOSOWAĆ TRADYCYJNYCH DRZWI. SYSTEM PRZEMIESZCZA SIĘ NA ALUMINIOWYCH PROWADNICACH UMIESZCZONYCH POWYŻEJ OTWORU DRZWIOWEGO.
- **SYSTEM PRZESUWNY DUO:** ROZWIĄZANIE DEDYKOWANE DO ZASTOSOWANIA W POMIESZCZENIACH BIUROWYCH, WIELKOPOWIERZCHNIOWYCH. SYSTEM TEN SKŁADA SIĘ Z DWÓCH SKRZYDEŁ, PRZEMIESZCZAJĄCYCH SIĘ NA ALUMINIOWYCH PROWADNICACH UMIESZCZONYCH POWYŻEJ OTWORU DRZWIOWEGO.

VIRGO//



POKOJOWE



PODCIĘCIE

PEŁNE



PRIM//



POKOJOWE



PODCIĘCIE

PEŁNE

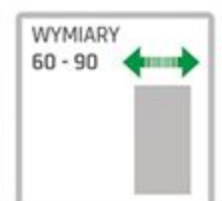

- **DOSTĘPNE SZEROKOŚCI SKRZYDEŁ:** 60, 70, 80, 90.
- **WYPOSAŻENIE:** DRZWI SĄ STANDARDOWO WYPOSAŻONE W 3 ZAWIASY CZOPOWE ZABEZPIECZONE WKRETEM ORAZ ZAMKI, SZKŁO MLECZNE WZMACNIANE O GRUBOŚCI 4 MM, LISTWĘ ALUMINIOWĄ.
- **OŚCIEŻNICE:** DO SKRZYDEŁ PROPONUJEMY OŚCIEŻNICE REGULOWANE BĄDŹ OŚCIEŻNICE STAŁE Z MOŻLIWOŚCIĄ DODATKOWEGO ICH WYPOSAŻENIA W LISTWY MASKUJĄCE LUB/I ĆWIERCWAŁKI.
- **LISTWA PRZYPODŁOGOWA:** DO NASZYCH SKRZYDEŁ PROPONUJEMY LISTWY PRZYPODŁOGOWE W KOLORZE DRZWI

- **SYSTEM PRZESUWNY:** ROZWIĄZANIE TO POZWALA NA ŁATWE ZAMONTOWANIE SKRZYDŁA W POMIĘSZCZENIACH GDZIE NIE MOŻEMY LUB NIE CHCEMY ZASTOSOWAĆ TRADYCYJNYCH DRZWI. SYSTEM PRZEMIESZCZA SIĘ NA ALUMINIOWYCH PRZEWODNICACH UMIESZCZONYCH POWYŻEJ OTWORU DRZWIOWEGO.
- **SYSTEM PRZESUWNY DUO:** ROZWIĄZANIE DEDYKOWANE DO ZASTOSOWANIA W POMIĘSZCZENIACH BIUROWYCH, WIELKOPOWIERZCHNIOWYCH. SYSTEM TEN SKŁADA SIĘ Z DWÓCH SKRZYDEŁ, PRZEMIESZCZAJĄCYCH SIĘ NA ALUMINIOWYCH PRZEWODNICACH UMIESZCZONYCH POWYŻEJ OTWORU DRZWIOWEGO.

MINORIS//

WYMIARY
60 - 90

DRZWI BEZPRZYLGOWE*

DRZWI: PRZYLGOWE

OKLEINY STANDARD:

SILVER	SONOMA
BIAŁY	ORZECH

OKLEINY PREMIUM:

ORZECH NORTH	TRUFLA
GRAFIT	SZARY
DĄB SZARY	DĄB GÓRSKI

KONSTRUKCJA: MDF

SYSTEM PRZESUWNY DUO**

SYSTEM PRZESUWNY**

BESTSELLER

PEŁNE

PODCIĘCIE

POKOJOWE

APUS//

WYMIARY
60 - 90

DRZWI BEZPRZYLGOWE*

DRZWI: PRZYLGOWE

OKLEINY STANDARD:

SILVER	SONOMA
BIAŁY	ORZECH

OKLEINY PREMIUM:

ORZECH NORTH	SZARY
DĄB SZARY	DĄB GÓRSKI

KONSTRUKCJA: MDF

SYSTEM PRZESUWNY DUO**

SYSTEM PRZESUWNY**

BESTSELLER

PEŁNE

PODCIĘCIE

POKOJOWE

■ **DOSTĘPNE SZEROKOŚCI SKRZYDEŁ:** 60, 70, 80, 90.

■ **WYPOSAŻENIE:** DRZWI SĄ STANDARDOWO WYPOSAŻONE W 3 ZAWIASY CZOPOWE ZABEZPIECZONE WKRETEM ORAZ ZAMKI, SZKŁO MLECZNE WZMACNIANE O GRUBOŚCI 4 MM, LISTWY ALUMINIOWĄ.

■ **OŚCIEŻNICE:** DO SKRZYDEŁ PROPONUJEMY OŚCIEŻNICE REGULOWANE BĄDŹ OŚCIEŻNICE STAŁE Z MOŻLIWOŚCIĄ DODATKOWEGO ICH WYPOSAŻENIA W LISTWY MASKUJĄCE LUB/I ĆWIERCWAŁKI.

■ **LISTWA PRZYPODŁOGOWA:** DO NASZYCH SKRZYDEŁ PROPONUJEMY LISTWY PRZYPODŁOGOWE W KOLORZE DRZWI

■ **SYSTEM PRZESUWNY:** ROZWIĄZANIE TO POZWALA NA ŁATWE ZAMONTOWANIE SKRZYDŁA W POMIESZCZENIACH GDZIE NIE MOŻEMY LUB NIE CHCEMY ZASTOSOWAĆ TRADYCYJNYCH DRZWI. SYSTEM PRZEMIESZCZA SIĘ NA ALUMINIOWYCH PROWADNICACH UMIESZCZONYCH POWYŻEJ OTWORU DRZWIOWEGO.

■ **SYSTEM PRZESUWNY DUO:** ROZWIĄZANIE DEDYKOWANE DO ZASTOSOWANIA W POMIESZCZENIACH BIUROWYCH, WIELKOPOWIERZCHNIOWYCH. SYSTEM TEN SKŁADA SIĘ Z DWÓCH SKRZYDEŁ, PRZEMIESZCZAJĄCYCH SIĘ NA ALUMINIOWYCH PROWADNICACH UMIESZCZONYCH POWYŻEJ OTWORU DRZWIOWEGO.

DALIA//



POKOJOWE



PODCIĘCIE

PEŁNE



OKLEINY STANDARD:

SILVER SONOMA

BIALY ORZECH

OKLEINY PREMIUM:

ORZECH NORTH DĄB GÓRSKI

DĄB SZARY

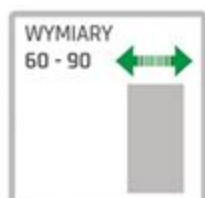

TRE//



POKOJOWE



PODCIĘCIE

PEŁNE



OKLEINY STANDARD:

SILVER SONOMA

BIALY ORZECH

OKLEINY PREMIUM:

ORZECH NORTH DĄB GÓRSKI

DĄB SZARY

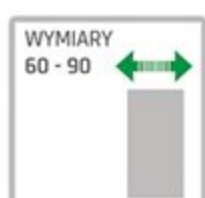

- **DOSTĘPNE SZEROKOŚCI SKRZYDEŁ:** 60, 70, 80, 90.
- **WYPOSAŻENIE:** DRZWI SĄ STANDARDOWO WYPOSAŻONE W 3 ZAWIASY CZOPOWE ZABEZPIECZONE WKRETEM ORAZ ZAMKI, SZKŁO MLECZNE WZMACNIANE O GRUBOŚCI 4 MM, LISTWĘ ALUMINIOWĄ.
- **OŚCIEŻNICE:** DO SKRZYDEŁ PROPONUJEMY OŚCIEŻNICE REGULOWANE BĄDŹ OŚCIEŻNICE STAŁE Z MOŻLIWOŚCIĄ DODATKOWEGO ICH WYPOSAŻENIA W LISTWY MASKUJĄCE LUB/I ĆWIERCWAŁKI.
- **LISTWA PRZYPODŁOGOWA:** DO NASZYCH SKRZYDEŁ PROPONUJEMY LISTWY PRZYPODŁOGOWE W KOLORZE DRZWI

- **SYSTEM PRZESUWNY:** ROZWIĄZANIE TO POZWALA NA ŁATWE ZAMONTOWANIE SKRZYDŁA W POMIĘSZCZENIACH GDZIE NIE MOŻEMY LUB NIE CHCEMY ZASTOSOWAĆ TRADYCYJNYCH DRZWI. SYSTEM PRZEMIESZCZA SIĘ NA ALUMINIOWYCH PROWADNICACH UMIESZCZONYCH POWYŻEJ OTWORU DRZWIOWEGO.
- **SYSTEM PRZESUWNY DUO:** ROZWIĄZANIE DEDYKOWANE DO ZASTOSOWANIA W POMIĘSZCZENIACH BIUROWYCH, WIELKOPOWIERZCHNIOWYCH. SYSTEM TEN SKŁADA SIĘ Z DWÓCH SKRZYDEŁ, PRZEMIESZCZAJĄCYCH SIĘ NA ALUMINIOWYCH PROWADNICACH UMIESZCZONYCH POWYŻEJ OTWORU DRZWIOWEGO.

PEGASUS//

WYMIARY
60 - 90

DRZWI BEZPRZYLGOWE*

DRZWI: PRZYLGOWE

OKLEINY STANDARD:

30

SILVER

30

SONOMA

BIAŁY

KONSTRUKCJA: MDF

SYSTEM PRZESUWNY DUO**

SYSTEM PRZESUWNY**

OKLEINY PREMIUM:

ORZECH NORTH

DĄB GÓRSKI

30

GRAFIT

30

DĄB SZARY

PEŁNE

PODCIĘCIE

POKOJOWE

CREDIS//

WYMIARY
60 - 90

DRZWI BEZPRZYLGOWE*

DRZWI: PRZYLGOWE

OKLEINY STANDARD:

30

SILVER

30

SONOMA

BIAŁY

ORZECH

KONSTRUKCJA: MDF

SYSTEM PRZESUWNY DUO**

SYSTEM PRZESUWNY**

OKLEINY PREMIUM:

ORZECH NORTH

SZARY

30

DĄB SZARY

30

DĄB GÓRSKI

PEŁNE

PODCIĘCIE

POKOJOWE

- **DOSTĘPNE SZEROKOŚCI SKRZYDEŁ:** 60, 70, 80, 90.
- **WYPOSAŻENIE:** DRZWI SĄ STANDARDOWO WYPOSAŻONE W 3 ZAWIASY CZOPOWE ZABEZPIECZONE WKRETEM ORAZ ZAMKI, SZKŁO MLECZNE WZMACNIANE O GRUBOŚCI 4 MM, LISTWĘ ALUMINIOWĄ.
- **OŚCIEŻNICE:** DO SKRZYDEŁ PROPONUJEMY OŚCIEŻNICE REGULOWANE BĄDŹ OŚCIEŻNICE STAŁE Z MOŻLIWOŚCIĄ DODATKOWEGO ICH WYPOSAŻENIA W LISTWY MASKUJĄCE LUB/I ĆWIERCWAŁKI.
- **LISTWA PRZYPODŁOGOWA:** DO NASZYCH SKRZYDEŁ PROPONUJEMY LISTWY PRZYPODŁOGOWE W KOLORZE DRZWI

- **SYSTEM PRZESUWNY:** ROZWIĄZANIE TO POZWALA NA ŁATWE ZAMONTOWANIE SKRZYDŁA W POMIESZCZENIACH GDZIE NIE MOŻEMY LUB NIE CHCEMY ZASTOSOWAĆ TRADYCYJNYCH DRZWI. SYSTEM PRZEMIESZCZA SIĘ NA ALUMINIOWYCH PROWADNICACH UMIESZCZONYCH POWYŻEJ OTWORU DRZWIOWEGO.
- **SYSTEM PRZESUWNY DUO:** ROZWIĄZANIE DEDYKOWANE DO ZASTOSOWANIA W POMIESZCZENIACH BIUROWYCH, WIELKOPOWIERZCHNIOWYCH. SYSTEM TEN SKŁADA SIĘ Z DWÓCH SKRZYDEŁ, PRZEMIESZCZAJĄCYCH SIĘ NA ALUMINIOWYCH PROWADNICACH UMIESZCZONYCH POWYŻEJ OTWORU DRZWIOWEGO.

TRAME//



POKOJOWE



PODCIĘCIE

PEŁNE



OKLEINY STANDARD:

 30 SILVER	 30 SONOMA
 BIAŁY	 ORZECH

OKLEINY PREMIUM:

 ORZECH NORTH	 SZARY
 GRAFIT	 DĄB GÓRSKI
 30 DĄB SZARY	

DRZWI: PRZYLGOWE



DRZWI BEZPRZYLGOWE*



WYMIARY 60 - 90



SYSTEM PRZESUWNY**



SYSTEM PRZESUWNY DUO**



KONSTRUKCJA: MDF



BESTSELLER

FIORE//



POKOJOWE



PODCIĘCIE

PEŁNE



OKLEINY STANDARD:

 30 SILVER	 30 SONOMA
 BIAŁY	 ORZECH

OKLEINY PREMIUM:

 ORZECH NORTH	 30 TRUFLA
 GRAFIT	 DĄB GÓRSKI
 30 DĄB SZARY	

DRZWI: PRZYLGOWE



DRZWI BEZPRZYLGOWE*



WYMIARY 60 - 90



SYSTEM PRZESUWNY**



SYSTEM PRZESUWNY DUO**



KONSTRUKCJA: MDF



■ **DOSTĘPNE SZEROKOŚCI SKRZYDEŁ:** 60, 70, 80, 90.

■ **WYPOSAŻENIE:** DRZWI SĄ STANDARDOWO WYPOSAŻONE W 3 ZAWIASY CZOPOWE ZABEZPIECZONE WKRETEM ORAZ ZAMKI, SZKŁO MLECZNE WZMACNIANE O GRUBOŚCI 4 MM, LISTWĘ ALUMINIOWĄ.

■ **OŚCIEŻNICE:** DO SKRZYDEŁ PROPONUJEMY OŚCIEŻNICE REGULOWANE BĄDŹ OŚCIEŻNICE STAŁE Z MOŻLIWOŚCIĄ DODATKOWEGO ICH WYPOSAŻENIA W LISTWY MASKUJĄCE LUB/I CWIERCWAŁKI.

■ **LISTWA PRZYPODŁOGOWA:** DO NASZYCH SKRZYDEŁ PROPONUJEMY LISTWY PRZYPODŁOGOWE W KOLORZE DRZWI

■ **SYSTEM PRZESUWNY:** ROZWIĄZANIE TO POZWALA NA ŁATWE ZAMONTOWANIE SKRZYDŁA W POMIĘSZCZENIACH GDZIE NIE MOŻEMY LUB NIE CHCEMY ZASTOSOWAĆ TRADYCYJNYCH DRZWI. SYSTEM PRZEMIESZCZA SIĘ NA ALUMINIOWYCH PRZEWODNICACH UMIESZCZONYCH POWYŻEJ OTWORU DRZWIOWEGO.

■ **SYSTEM PRZESUWNY DUO:** ROZWIĄZANIE DEDYKOWANE DO ZASTOSOWANIA W POMIĘSZCZENIACH BIUROWYCH, WIELKOPOWIERZCHNIOWYCH. SYSTEM TEN SKŁADA SIĘ Z DWÓCH SKRZYDEŁ, PRZEMIESZCZAJĄCYCH SIĘ NA ALUMINIOWYCH PRZEWODNICACH UMIESZCZONYCH POWYŻEJ OTWORU DRZWIOWEGO.

LIMES//

WYMIARY
60 - 90

DRZWI BEZPRZYLGOWE*

DRZWI PRZYLGOWE

OKLEINY STANDARD:

SILVER	SONOMA
BIAŁY	DRZECH

OKLEINY PREMIUM:

ORZECH NORTH	DĄB GÓRSKI
GRAFIT	DĄB SZARY

KONSTRUKCJA: MDF

SYSTEM PRZESUWNY DUO**

SYSTEM PRZESUWNY**

PEŁNE

PODCIĘCIE

POKOJOWE

ELEGANCE//

WYMIARY
60 - 90

DRZWI BEZPRZYLGOWE*

DRZWI PRZYLGOWE

OKLEINY STANDARD:

SILVER	SONOMA
BIAŁY	DRZECH

OKLEINY PREMIUM:

ORZECH NORTH	SZARY
GRAFIT	DĄB GÓRSKI
DĄB SZARY	

KONSTRUKCJA: MDF

SYSTEM PRZESUWNY DUO**

SYSTEM PRZESUWNY**

PEŁNE

PODCIĘCIE

PEŁNE

■ **DOSTĘPNE SZEROKOŚCI SKRZYDEŁ:** 60, 70, 80, 90.

■ **WYPOSAŻENIE:** DRZWI SĄ STANDARDOWO WYPOSAŻONE W 3 ZAWIASY CZOPOWE ZABEZPIECZONE WKRETEM ORAZ ZAMKI, SZKŁO MLECZNE WZMACNIANE O GRUBOŚCI 4 MM, LISTWY ALUMINIOWĄ.

■ **OŚCIEŻNICE:** DO SKRZYDEŁ PROPONUJEMY OŚCIEŻNICE REGULOWANE BĄDŹ OŚCIEŻNICE STAŁE Z MOŻLIWOŚCIĄ DODATKOWEGO ICH WYPOSAŻENIA W LISTWY MASKUJĄCE LUB/ I ĆWIERCWAŁKI.

■ **LISTWA PRZYPODŁOGOWA:**
DO NASZYCH SKRZYDEŁ PROPONUJEMY LISTWY PRZYPODŁOGOWE W KOLORZE DRZWI

■ **SYSTEM PRZESUWNY:** ROZWIĄZANIE TO POZWALA NA ŁATWE ZAMONTOWANIE SKRZYDŁA W POMIĘSZCZENIACH GDZIE NIE MOŻEMY LUB NIE CHCEMY ZASTOSOWAĆ TRADYCYJNYCH DRZWI. SYSTEM PRZEMIESZCZA SIĘ NA ALUMINIOWYCH PROWADNICACH UMIESZCZONYCH POWYŻEJ OTWORU DRZWIOWEGO.

■ **SYSTEM PRZESUWNY DUO:** ROZWIĄZANIE DEDYKOWANE DO ZASTOSOWANIA W POMIĘSZCZENIACH BIUROWYCH, WIELKOPOWIERZCHNIOWYCH. SYSTEM TEN SKŁADA SIĘ Z DWÓCH SKRZYDEŁ, PRZEMIESZCZAJĄCYCH SIĘ NA ALUMINIOWYCH PROWADNICACH UMIESZCZONYCH POWYŻEJ OTWORU DRZWIOWEGO.

OLGA//



ZETA//

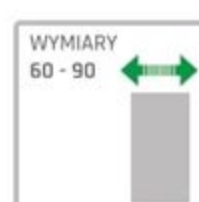

TRIO//

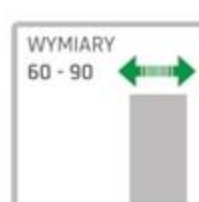

■ DOSTĘPNE SZEROKOŚCI SKRZYDEŁ: 60, 70, 80, 90.

■ WYPOSAŻENIE: DRZWI SĄ STANDARDOWO WYPOSAŻONE W 3 ZAWIASY CZOPOWE ZABEZPIECZONE WKRETEM ORAZ ZAMKI, SZKŁO MLECZNE WZMACNIANE O GRUBOŚCI 4 MM, LISTWY ALUMINIOWĄ.

■ OŚCIEŻNICE: DO SKRZYDEŁ PROPONUJEMY OŚCIEŻNICE REGULOWANE BĄDŹ OŚCIEŻNICE STAŁE Z MOŻLIWOŚCIĄ DODATKOWEGO ICH WYPOSAŻENIA W LISTWY MASKUJĄCE LUB/I ĆWIERĆWAŁKI.

■ LISTWA PRZYPODŁOGOWA: DO NASZYCH SKRZYDEŁ PROPONUJEMY LISTWY PRZYPODŁOGOWE W KOLORZE DRZWI

■ SYSTEM PRZESUWNY: ROZWIĄZANIE TO POZWALA NA ŁATWE ZAMONTOWANIE SKRZYDŁA W POMIĘSZCZENIACH GDZIE NIE MOŻEMY LUB NIE CHCEMY ZASTOSOWAĆ TRADYCYJNYCH DRZWI. SYSTEM PRZEMIESZCZA SIĘ NA ALUMINIOWYCH PROWADNICACH UMIESZCZONYCH POWYŻEJ OTWORU DRZWIOWEGO.

■ SYSTEM PRZESUWNY DUO: ROZWIĄZANIE DEDYKOWANE DO ZASTOSOWANIA W POMIĘSZCZENIACH BIUROWYCH, WIELKOPOWIERZCHNIOWYCH. SYSTEM TEN SKŁADA SIĘ Z DWÓCH SKRZYDEŁ, PRZEMIESZCZAJĄCYCH SIĘ NA ALUMINIOWYCH PROWADNICACH UMIESZCZONYCH POWYŻEJ OTWORU DRZWIOWEGO.

ALBATROS//

<p>WYMIARY 60 - 90</p>	<p>DRZWI: PRZYLGOWE</p>	<p>KONSTRUKCJA: PLASTER MIODU</p>	<p>OKLEINY STANDARD:</p> <p>SILVER SONOMA ORZECH</p>	
<p>SYSTEM PRZESUWNY**</p>	<p>SYSTEM PRZESUWNY DUO**</p>	<p>OKLEINY PREMIUM:</p> <p>DĄB SZARY ORZECH N. DĄB GÓRSKI</p>		

ROCO//

<p>WYMIARY 60 - 90</p>	<p>DRZWI: PRZYLGOWE</p>	<p>KONSTRUKCJA: PLASTER MIODU</p>	<p>OKLEINY STANDARD:</p> <p>SILVER SONOMA ORZECH</p>	
<p>SYSTEM PRZESUWNY**</p>	<p>SYSTEM PRZESUWNY DUO**</p>	<p>OKLEINY PREMIUM:</p> <p>DĄB SZARY TRUFLA ORZECH N. GRAFIT DĄB GÓRSKI</p>		

CERES//

<p>WYMIARY 60 - 90</p>	<p>DRZWI: PRZYLGOWE</p>	<p>KONSTRUKCJA: PLASTER MIODU</p>	<p>OKLEINY STANDARD:</p> <p>SILVER SONOMA ORZECH</p>	
<p>SYSTEM PRZESUWNY**</p>	<p>SYSTEM PRZESUWNY DUO**</p>	<p>OKLEINY PREMIUM:</p> <p>DĄB SZARY ORZECH N. DĄB GÓRSKI</p>		

- **DOSTĘPNE SZEROKOŚCI SKRZYDEŁ:** 60, 70, 80, 90.
- **WYPOSAŻENIE:** DRZWI SĄ STANDARDOWO WYPOSAŻONE W 3 ZAWIASY CZOPOWE ZABEZPIECZONE WKRETEM ORAZ ZAMKI, SZKŁO MLECZNE WZMACNIANE O GRUBOŚCI 4 MM, LISTWE ALUMINIOWA.
- **OŚCIEŻNICE:** DO SKRZYDEŁ PROPONUJEMY OŚCIEŻNICE REGULOWANE BĄDŹ OŚCIEŻNICE STAŁE Z MOŻLIWOŚCIĄ DODATKOWEGO ICH WYPOSAŻENIA W LISTWY MASKUJĄCE LUB/I ĆWIERCWAŁKI.
- **LISTWA PRZYPODŁOGOWA:** DO NASZYCH SKRZYDEŁ PROPONUJEMY LISTWY PRZYPODŁOGOWE W KOLORZE DRZWI

- **SYSTEM PRZESUWNY:** ROZWIĄZANIE TO POZWALA NA ŁATWE ZAMONTOWANIE SKRZYDŁA W POMIĘSZCZENIACH GDZIE NIE MOŻEMY LUB NIE CHCEMY ZASTOSOWAĆ TRADYCYJNYCH DRZWI. SYSTEM PRZEMIESZCZA SIĘ NA ALUMINIOWYCH PROWADNICACH UMIESZCZONYCH POWYŻEJ OTWORU DRZWIOWEGO.
- **SYSTEM PRZESUWNY DUO:** ROZWIĄZANIE DEDYKOWANE DO ZASTOSOWANIA W POMIĘSZCZENIACH BIUROWYCH, WIELKOPOWIERZCHNIOWYCH. SYSTEM TEN SKŁADA SIĘ Z DWÓCH SKRZYDEŁ, PRZEMIESZCZAJĄCYCH SIĘ NA ALUMINIOWYCH PROWADNICACH UMIESZCZONYCH POWYŻEJ OTWORU DRZWIOWEGO.

CERES 2//

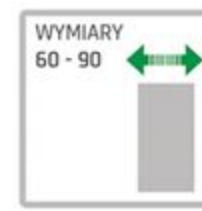

CANIS//

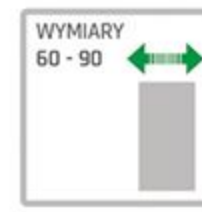
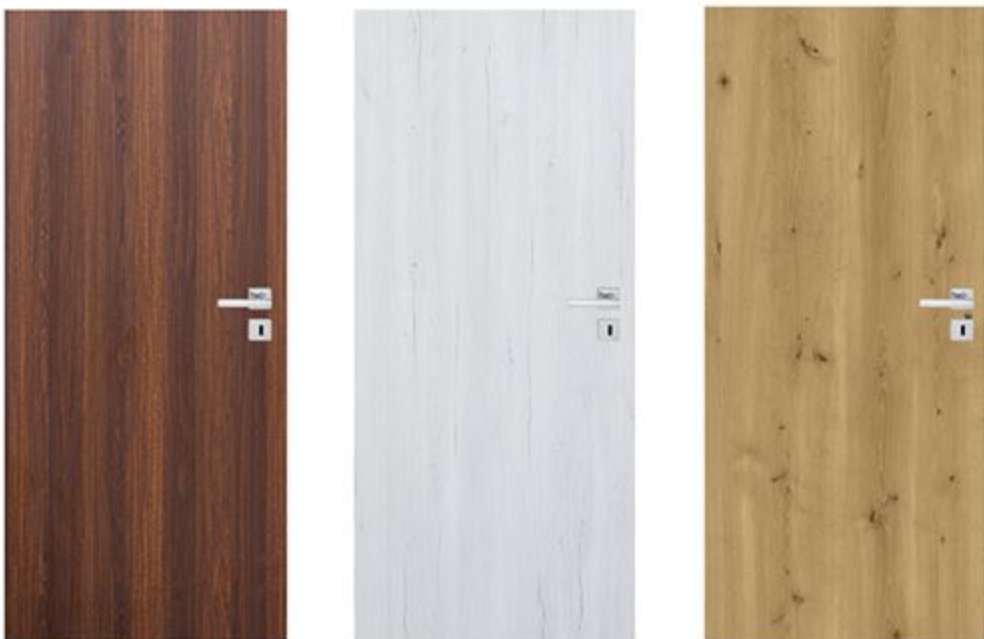

WEGA//

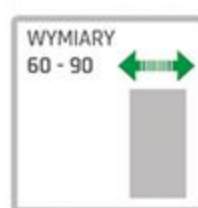

RAMA WYKONANA Z PŁYTY MDF O GRUBOŚCI 44 MM. WYPEŁNIENIE STABILIZACYJNE "PLASTER MIODU". RAMA WRAZ Z WYPEŁNIENIEM OKLEJONA OBUSTRONNIE PŁYTĄ HDF.

- **DOSTĘPNE SZEROKOŚCI SKRZYDEŁ:** 60, 70, 80, 90.
- **WYPOSAŻENIE:** DRZWI SĄ STANDARDOWO WYPOSAŻONE W 3 ZAWIASY CZOPOWE ZABEZPIECZONE WKRETEM ORAZ ZAMKI, SZKŁO MLECZNE WZMACNIANE O GRUBOŚCI 4 MM, LISTWĘ ALUMINIOWĄ.
- **OŚCIEŻNICE:** DO SKRZYDEŁ PROPONUJEMY OŚCIEŻNICE REGULOWANE BĄDŹ OŚCIEŻNICE STAŁE Z MOŻLIWOŚCIĄ DODATKOWEGO ICH WYPOSAŻENIA W LISTWY MASKUJĄCE LUB/I ĆWIERCWAŁKI.
- **LISTWA PRZYPODŁOGOWA:** DO NASZYCH SKRZYDEŁ PROPONUJEMY LISTWY PRZYPODŁOGOWE W KOLORZE DRZWI

- **SYSTEM PRZESUWNY:** ROZWIĄZANIE TO POZWALA NA ŁATWE ZAMONTOWANIE SKRZYDŁA W POMIĘSZCZENIACH GDZIE NIE MOŻEMY LUB NIE CHCEMY ZASTOSOWAĆ TRADYCYJNYCH DRZWI. SYSTEM PRZEMIESZCZA SIĘ NA ALUMINIOWYCH PROWADNICACH UMIESZCZONYCH POWYŻEJ OTWORU DRZWIOWEGO.
- **SYSTEM PRZESUWNY DUO:** ROZWIĄZANIE DEDYKOWANE DO ZASTOSOWANIA W POMIĘSZCZENIACH BIUROWYCH, WIELKOPOWIERZCHNIOWYCH. SYSTEM TEN SKŁADA SIĘ Z DWÓCH SKRZYDEŁ, PRZEMIESZCZAJĄCYCH SIĘ NA ALUMINIOWYCH PROWADNICACH UMIESZCZONYCH POWYŻEJ OTWORU DRZWIOWEGO.

ARIES //



DORADO //



GEMINI //



INDUS //



DRZWI LAKIEROWANE

DRZWI W KOLORZE BIAŁYM, ŚWIETNIE SPRAWDZAJĄ SIĘ W NOWOCZESNYCH ARANŻACJACH, JAK I W KLASYCZNYM BUDOWNICTWIE, CO SPRAWIA ŻE SĄ PONADCZASOWE. DO ZALET MOŻNA NA PEWNO ZALICZYĆ ICH UNIWERSALNOŚĆ, ORAZ ŁATWOŚĆ W NAPRAWIE USZKODZEŃ.

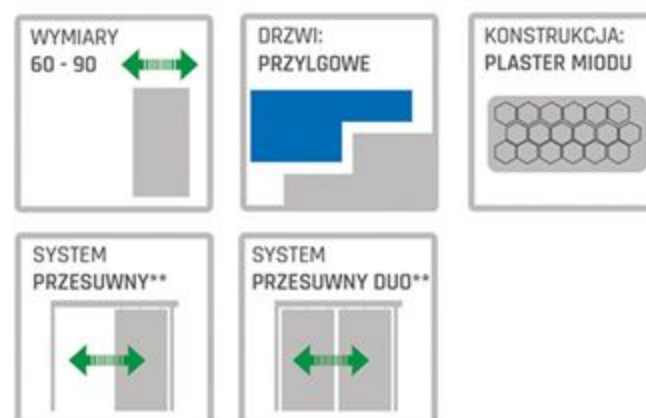

- DOSTĘPNE SZEROKOŚCI SKRZYDEŁ: 60, 70, 80, 90.
- WYPOSAŻENIE: DRZWI SĄ STANDARDOWO WYPOSAŻONE W 3 ZAWIASY CZOPOWE ZABEZPIECZONE WKRETEM ORAZ ZAMKI, SZKŁO MLECZNE WZMACNIANE O GRUBOŚCI 4 MM, LISTWĘ ALUMINIOWĄ.
- OŚCIEŻNICE: DO SKRZYDEŁ PROPONUJEMY OŚCIEŻNICE REGULOWANE BĄDŹ OŚCIEŻNICE STAŁE Z MOŻLIWOŚCIĄ DODATKOWEGO ICH WYPOSAŻENIA W LISTWY MASKUJĄCE LUB/I ĆWIERCWAŁKI.
- LISTWA PRZYPODŁOGOWA: DO NASZYCH SKRZYDEŁ PROPONUJEMY LISTWY PRZYPODŁOGOWE W KOLORZE DRZWI

- SYSTEM PRZESUWNY: ROZWIĄZANIE TO POZWALA NA ŁATWE ZAMONTOWANIE SKRZYDŁA W POMIĘSZCZENIACH GDZIE NIE MOŻEMY LUB NIE CHCEMY ZASTOSOWAĆ TRADYCYJNYCH DRZWI. SYSTEM PRZEMIESZCZA SIĘ NA ALUMINIOWYCH PROWADNICACH UMIESZCZONYCH POWYŻEJ OTWORU DRZWIOWEGO.
- SYSTEM PRZESUWNY DUO: ROZWIĄZANIE DEDYKOWANE DO ZASTOSOWANIA W POMIĘSZCZENIACH BIUROWYCH, WIELKOPOWIERZCHNIOWYCH. SYSTEM TEN SKŁADA SIĘ Z DWÓCH SKRZYDEŁ, PRZEMIESZCZAJĄCYCH SIĘ NA ALUMINIOWYCH PROWADNICACH UMIESZCZONYCH POWYŻEJ OTWORU DRZWIOWEGO.



ORION//

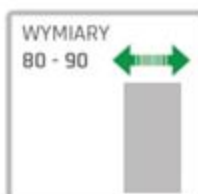

DZWIĘKOSZCZELNOŚĆ
32 DB



DOSTĘPNE SZEROKOŚCI SKRZYDEŁ: 80, 90

KONSTRUKCJA SKRZYDŁA:

- SKRZYDŁO PEŁNE - SYSTEM PRZYLGOWY Z OŚCIEŻNICĄ STAŁĄ
- RAMIAK Z PŁYTY MDF POKRYTY DWIEMA PŁYTAMI HDF
- WYPEŁNIENIE PŁYTĄ WYGŁUSZAJĄCĄ SOLID GRUBOŚĆ 34 MM.
- WZMOCNIENIE PŁASKOWNIKIEM STAŁOWYM GRUBOŚĆ 4 MM.
- GRUBOŚĆ SKRZYDŁA 46 MM.

WYPOSAŻENIE SKRZYDŁA:

- PŁYTA HDF POKRYTA LAKIEREM
- 4 SREBRNE ZAWIASY Ø 16 Z REGULACJĄ 3D
- PRÓG ALUMINIOWY Z USZCZELKĄ
- DODATKOWA USZCZELKA W SKRZYDLE
- 2 ZAMKI TRZPIENIOWE NA WKŁADKĘ PATENTOWĄ
- 3 BOLCE ANTYWYWAŻENIOWE PO STRONIE ZAWIASÓW

KOLORYSTYKA:



BIAŁY LAKIER



SZARY LAKIER

■ OŚCIEŻNICA STAŁA

■ ĆWIERCWAŁEK

■ LISTWA MASKUJĄCA

■ OŚCIEŻNICA PANELOWA

■ TUNEL PANELOWY

■ LISTWA PRZYPODŁOGOWA



ANDROMEDA//



DZWIĘKOSZCZELNOŚĆ
32 DB

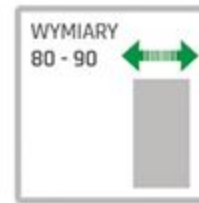

DOSTĘPNE SZEROKOŚCI SKRZYDEŁ: 80, 90.

KONSTRUKCJA SKRZYDŁA:

- SKRZYDŁO PEŁNE - SYSTEM PRZYLGOWY Z OŚCIEŻNICĄ STAŁĄ
- RAMIAK Z PŁYTY MDF POKRYTY DWIEMA PŁYTAMI HDF
- WYPEŁNIENIE PŁYTĄ WYGŁUSZAJĄCĄ SOLID GRUBOŚĆ 34 MM.
- WZMOCNIENIE PŁASKOWNIKIEM STALOWYM GRUBOŚĆ 4 MM.
- GRUBOŚĆ SKRZYDŁA 46 MM.

WYPOSAŻENIE SKRZYDŁA:

- PŁYTA HDF POKRYTA FOLIĄ FINISH
- 4 SREBRNE ZAWIASY Ø 16 Z REGULACJĄ 3D
- PRÓG ALUMINIOWY Z USZCZELKĄ
- DODATKOWA USZCZELKA W SKRZYDLE
- 2 ZAMKI TRZPIENIOWE W SYSTEMIE JEDNEGO KLUCZA
- 3 BOLCE ANTYWYWAŻENIOWE PO STRONIE ZAWIASÓW
- ZESTAW KLAMEK Z SZYLDAMI
- WIZJER PANORAMICZNY.

DRZWI WZMOCNIONE

DRZWI WEWNĄTRZKLATKOWE ANDROMEDA CHARAKTERYZUJĄ SIĘ PONADCZASOWĄ FORMĄ.

MODEL TEN ZALECANY JEST DO STOSOWANIA JAKO DRZWI WEJŚCIOWE Z KLATKI SCHODOWEJ DO MIESZKANIA.

ANDROMEDA DOSKONALE SPRAWDZĄ SIĘ RÓWNIEŻ W ZABUDOWANIACH W KTÓRYCH PROWADZONA JEST DZIAŁALNOŚĆ BIUROWA, USŁUGOWA, ITP. SOLIDNE WYKONANIE TO TYLKO JEDEN Z LICZNYCH ATUTÓW.

OKLEINA STANDARD:



OKLEINY PREMIUM:



CALISTO//



DOSTĘPNE SZEROKOŚCI SKRZYDEŁ: 80, 90

KONSTRUKCJA SKRZYDŁA:

- SKRZYDŁO PEŁNE - SYSTEM PRZYLGOWY
- RAMIAK Z PŁYTY MDF POKRYTY DWIEMA PŁYTAMI HDF
- WYPEŁNIENIE PŁYTĄ WYGŁUSZAJĄCĄ SOLID 34 MM.
- GRUBOŚĆ SKRZYDŁA 40 MM.

WYPOSAŻENIE SKRZYDŁA:

- PŁYTA HDF POKRYTA FOLIĄ FINISH
- 3 SREBRNE ZAWIASY
- 2 ZAMKI NA WKŁADKĘ PATENTOWĄ

OKLEINA STANDARD:



OKLEINY PREMIUM:



■ OŚCIEŻNICA STAŁA

■ ĆWIERCWAŁEK

■ LISTWA MASKUJĄCA

■ OŚCIEŻNICA PANELOWA

■ TUNEL PANELOWY

■ LISTWA PRZYPODŁOGOWA



SYSTEM PRZESUWNY//

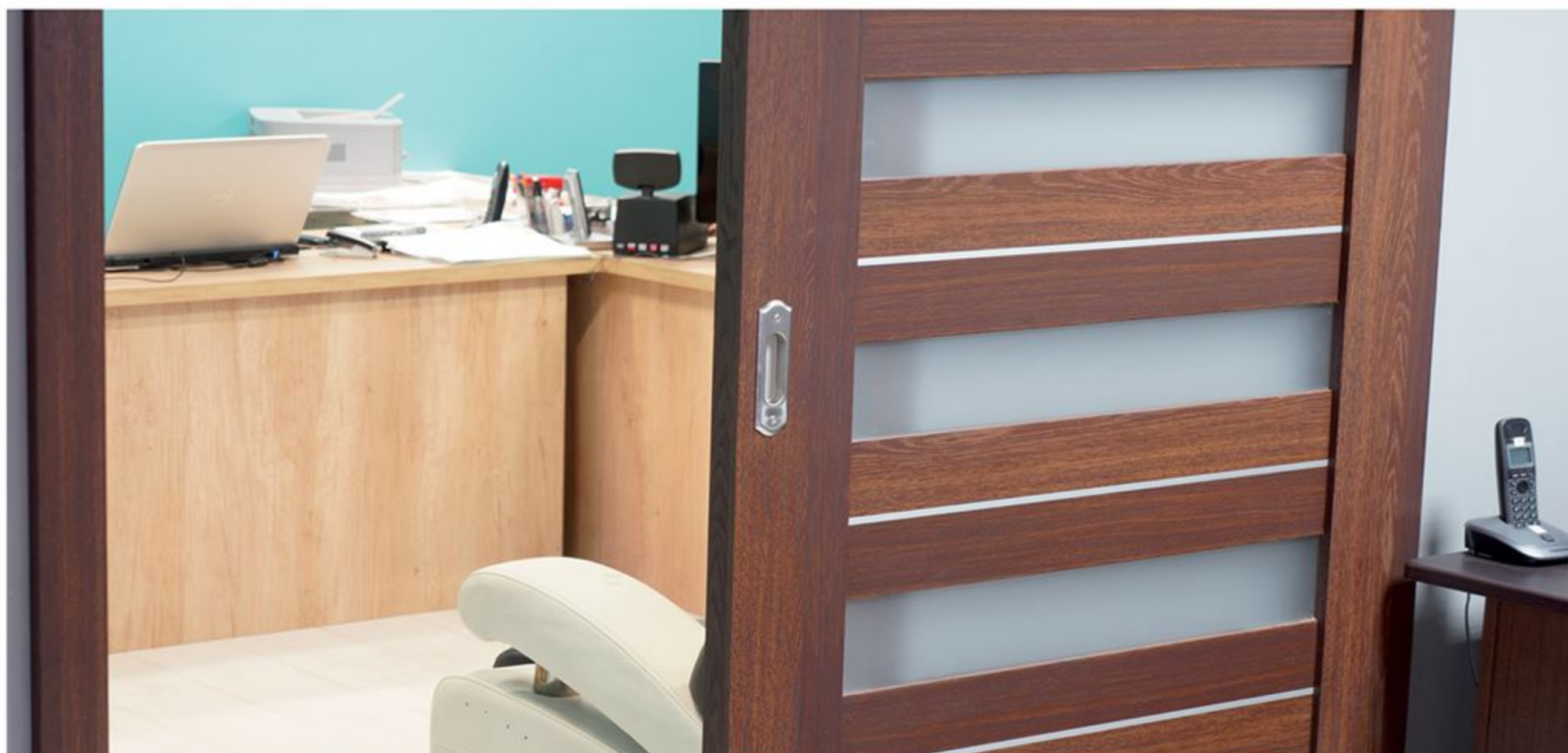

SYSTEM PRZESUWNY NAŚCIENNY

ROZWIĄZANIE TO POZWAŁA NA ŁATWE ZAMONTOWANIE SKRZYDŁA W POMIĘSZCZENIACH, GDZIE NIE MOŻEMY LUB NIE CHCEMY ZASTOSOWAĆ TRADYCYJNYCH DRZWI. SKRZYDŁO DRZWIOWE PRZEMIESZCZA SIĘ NA ALUMINIOWYCH PROWADNICACH UMIESZCZONYCH POWYŻEJ OTWÓRU DRZWIOWEGO. SYSTEM PRZESUWNY WYSTĘPUJE JAKO SYSTEM POJEDYNCZY.

W SKŁAD SYSTEMU PRZESUWNEGO WCHODZĄ:

- PROWADNICA ALUMINIOWA WRAZ Z ROLKAMI I ELEMENTAMI MONTAŻOWYMI
- LISTWA DYSTANSOWA
- KARNISZ-MASKOWNICA W KOLORZE SKRZYDŁA
- BELKA ODBOJOWA W KOLORZE SKRZYDŁA

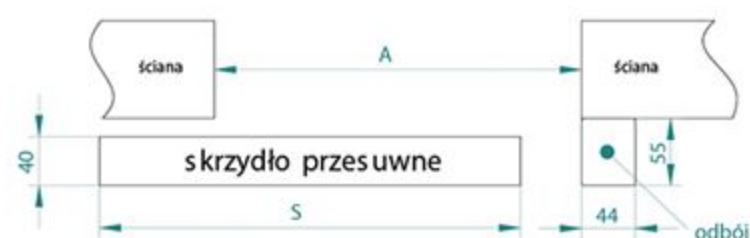

DUO//

SYSTEM PRZESUWNY DUO NAŚCIENNY

DRZWI PRZESUWNE MULTI DUO SĄ IDEALNYM ROZWIĄZANIEM DLA OSÓB, KTÓRYM ZALEŻY NA OPTYMALNYM WYKORZYSTANIU PRZESTRZENI MIESZKANIA. ZASTOSOWANIE TAKIEGO RÓZWIĄZANIA DAJE MOŻLIWOŚĆ WYGOSPODAROWANIA DODATKOWEGO MIEJSCA. ZASTOSOWANY W DRZWIACH SYSTEM PRZESUWNY DUO DZIĘKI WYKORZYSTANIU NIEZWYKLE PROSTEJ, JAK I BEZAWARYJNEJ TECHNOLOGII UMOŻLIWIA ROZSUWANIE ORAZ ZAMYKANIE OBU SKRZYDEŁ DRZWI NARAZ, BEZ KONIECZNOŚCI PRZESUWANIA KAŻDEGO SKRZYDŁA Z OSOBNA.



ZAMEK HAKOWY
ZA DODATKOWĄ OPLATĄ

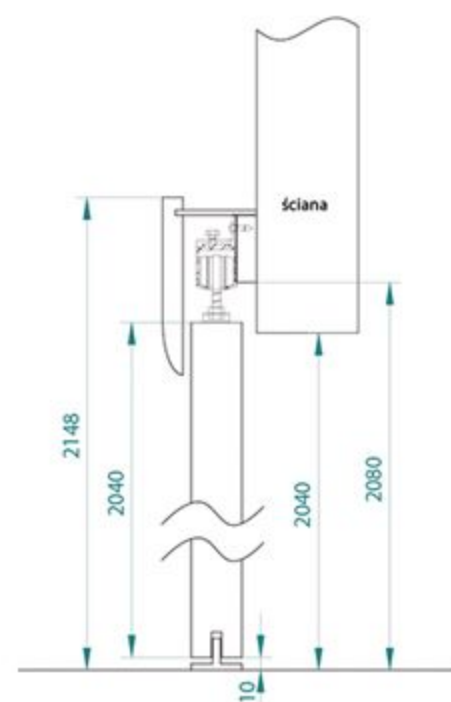

OKLEINY STANDARD:



OKLEINY PREMIUM:



W SKŁAD SYSTEMU PRZESUWNEGO WCHODZĄ:

- PROWADNICA ALUMINIOWA WRAZ Z ROLKAMI I ELEMENTAMI MONTAŻOWYMI
- LISTWA DYSTANSOWA
- KARNISZ-MASKOWNICA W KOLORZE SKRZYDŁA
- BELKA ODBOJOWA W KOLORZE SKRZYDŁA

UWAGA: DO SYSTEMU PRZESUWNEGO, NAŚCIENNEGO STOSUJEMY SKRZYDŁO DRZWIOWE

BEZPRZYLGOWE O WYMIARACH 60, 70, 80, 90. DO ZASTOSOWANIA SYSTEMU DOSTĘPNE SĄ WSZYSTKIE SKRZYDŁA ZAPREZENTOWANE W KATALOGU, KTÓRE POSIADAJĄ OZNACZENIA - SYSTEM PRZESUWNY.

OŚCIEŻNICA STAŁA//



KONSTRUKCJA PRODUKTU
OŚCIEŻNICA WYKONANA Z MDF. SKŁADA SIĘ Z BELEK GŁÓWNYCH: POZIOMEJ I DWÓCH PIONOWYCH. DO OŚCIEŻNICY STAŁEJ KLIENT MA MOŻLIWOŚĆ DODATKOWEGO WYPOSAŻENIA W LISTWY MASKUJĄCE ORAZ ĆWIERĆWAŁKI W SZEROKIEJ GAMIE KOLORYSTYCZNEJ.

AKCESORIA W CENIE:
• TRZY ZAWIASY - STAŁA PRESTIGE
• USZCZELKA GUMOWA NA OBWODZIE OŚCIEŻNICY

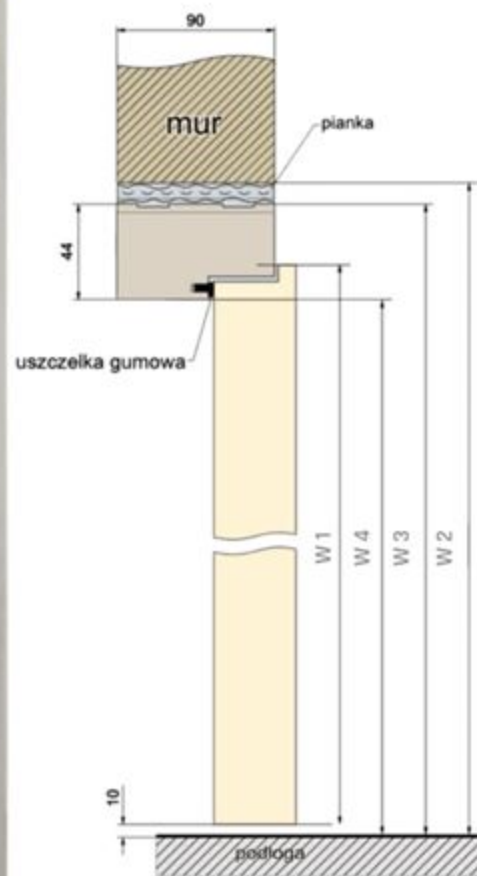

WSZYSTKIE RODZAJE OŚCIEŻNIC PRODUKOWANE SĄ I DOSTARCZONE DO KLIENTA W POSTACI KOMPLETU ELEMENTÓW PRZEZNACZONYCH DO SKŁADANIA NA MIEJSCU MONTAŻU

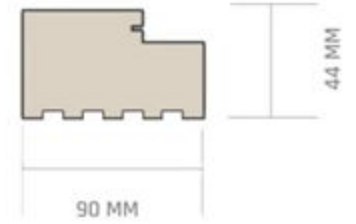

OŚCIEŻNICA STAŁA



LISTWA MASKUJĄCA

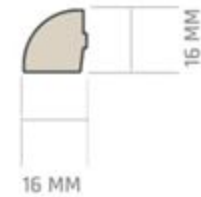

ĆWIERĆWAŁEK

WYMIARY SKRZYDŁA I OŚCIEŻNICY STAŁEJ

SKRZYDŁO		"60"	"70"	"80"	"90"	"100"
S	SZEROKOŚĆ SKRZYDŁA	644	744	844	944	1044
A	SZEROKOŚĆ OTWORU W MURZE	717	817	917	1017	1117
B	SZEROKOŚĆ ZEWNĘTRZNA W OŚCIEŻNICY	687	787	887	987	1087
C	SZEROKOŚĆ W ŚWIETLE OŚCIEŻNICY	599	699	799	899	999
D	SZER. KRYCIA OŚCIEŻNICY Z LISTWĄ MASK.	790	890	990	1090	1190
W1	WYSOKOŚĆ SKRZYDŁA	2040				
W2	WYSOKOŚĆ OTWORU W MURZE	2085				
W3	WYSOKOŚĆ ZEWNĘTRZNA OŚCIEŻNICY	2070				
W4	WYSOKOŚĆ W ŚWIETLE OŚCIEŻNICY	2026				
W5	WYS. KRYCIA OŚCIEŻNICY Z LISTWĄ MASK.	2120				

■ OŚCIEŻNICA STAŁA

■ ĆWIERĆWAŁEK

■ LISTWA MASKUJĄCA

■ OŚCIEŻNICA PANELOWA

■ TUNEL PANELOWY

■ LISTWA PRZYPODŁOGOWA



OŚCIEŻNICA PANELOWA//



KONSTRUKCJA

KORPUS OŚCIEŻNICY SKŁADA SIĘ Z PŁYTY MDF O GRUBOŚCI 22MM. CZĘŚĆ CZOŁOWĄ (OD STRONY DRZWI) I CZĘŚĆ REGULACYJNĄ STANOWIĄ PŁASKIE OPASKI KĄTOWE. POWYŻSZE ELEMENTY POKRYTE SĄ ODPOWIEDNIM RODZAJEM OKLEIN. PRODUKT POZWALA NA ZMIANĘ SZEROKOŚCI, A RÓŻNE ZAKRESY POZWALAJĄ NA OBSADZENIE JEJ W MURZE O GRUBOŚCI OD 80MM DO 360MM. KAŻDA OŚCIEŻNICA PANELOWA MA OPCJĘ TRZECIEGO ZAWIASU.

ZASTOSOWANIE

OŚCIEŻNICA PANELOWA (OP) MA ZASTOSOWANIE DO:

- Z PRZYKRĘCONYMI DWOMA ZAWIASAMI: WSZYSTKIE DRZWI WEWNĘTRZNE PRZYLGOWE, LAKIEROWANE I FOLIOWANE.
- Z PRZYKRĘCONYMI TRZEMA ZAWIASAMI: WSZYSTKIE DRZWI MODUŁOWE



DO DRZWI PRZYLGOWYCH:

ZAKRES REGULACJI (MM)

80	100	140	180	220	240	280	320
100	140	180	220	240	280	320	360

DO DRZWI BEZPRZYLGOWYCH:

ZAKRES REGULACJI (MM)

80	95	115	135	155	175	...	335
95	115	135	155	175	195	...	355

OŚCIEŻNICA PANELOWA SKŁADA SIĘ Z:

KOMPLETU PIONOWYCH BAZ PRAWYCH LUB LEWYCH (ODPOWIEDNIO DO KIERUNKU OTWIERANIA DRZWI) WRAZ Z ELEMENTAMI MASKUJĄCYMI, ZAWIASÓW, USZCZELKI DRZWIOWEJ, AKCESORIÓW POTRZEBNYCH DO ZAMONTOWANIA OŚCIEŻNICY, BELKI GÓRNEJ POZIOMEJ PRZYSTOSOWANEJ DO SZEROKOŚCI SKRZYDŁA DRZWIOWEGO WRAZ Z ELEMENTAMI MASKUJĄCYMI. OŚCIEŻNICA SPAKOWANA JEST W KARTONOWE OPAKOWANIA (BELKA GÓRNA POZIOMA MIEŚCI SIĘ W OSOBNYM KARTONIE, PODOBNIIE JAK PANELE POSZERZAJĄCE WCHODZĄCE W SKŁAD KOMPLETÓW POWYŻEJ ZAKRESU 180-220).

WYMIARY SKRZYDŁA I OŚCIEŻNICY PANELOWEJ - DO DRZWI PRZYLGOWYCH

SKRZYDŁO		"60"	"70"	"80"	"90"	"100"
S	SZEROKOŚĆ SKRZYDŁA	644	744	844	944	1044
C	SZEROKOŚĆ OTWORU W MURZE	677	777	877	977	1077
B	SZEROKOŚĆ ZEWNĘTRZNA W OŚCIEŻNICY	642	742	842	942	1042
A	SZEROKOŚĆ W ŚWIETLE OŚCIEŻNICY	599	699	799	899	999
D	SZEROKOŚĆ KRYCIA OŚCIEŻNICY	742	842	942	1042	1142
W1	WYSOKOŚĆ SKRZYDŁA	2040				
W2	WYSOKOŚĆ OTWORU W MURZE	2062				
W3	WYSOKOŚĆ ZEWNĘTRZNA OŚCIEŻNICY	2047				
W4	WYSOKOŚĆ W ŚWIETLE OŚCIEŻNICY	2024				
W5	WYSOKOŚĆ KRYCIA OŚCIEŻNICY	2097				

OŚCIEŻNICA REGULOWANA DO DRZWI PRZYLGOWYCH

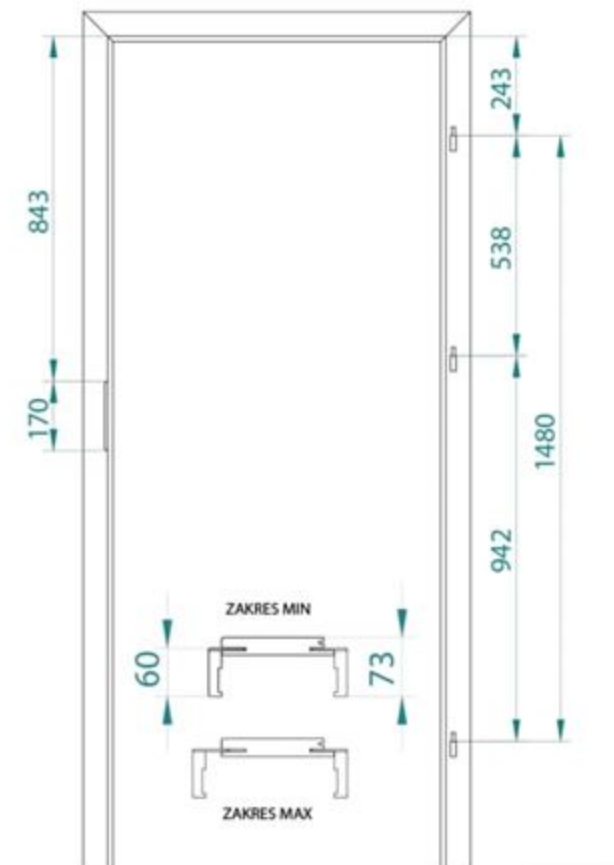

WYMIARY SKRZYDŁA I OŚCIEŻNICY PANELOWEJ - DO DRZWI BEZPRZYLGOWYCH

SKRZYDŁO		"60"	"70"	"80"	"90"	"100"
S	SZEROKOŚĆ SKRZYDŁA	644	744	844	944	1044
C	SZEROKOŚĆ OTWORU W MURZE	706	806	906	1006	1106
B	SZEROKOŚĆ ZEWNĘTRZNA W OŚCIEŻNICY	666	766	866	966	1066
A	SZEROKOŚĆ W ŚWIETLE OŚCIEŻNICY	623	723	823	923	1023
D	SZEROKOŚĆ KRYCIA OŚCIEŻNICY	766	866	966	1066	1166
W1	WYSOKOŚĆ SKRZYDŁA	2040				
W2	WYSOKOŚĆ OTWORU W MURZE	2075				
W3	WYSOKOŚĆ ZEWNĘTRZNA OŚCIEŻNICY	2060				
W4	WYSOKOŚĆ W ŚWIETLE OŚCIEŻNICY	2036				
W5	WYSOKOŚĆ KRYCIA OŚCIEŻNICY	2110				



■ OŚCIEŻNICA STAŁA ■ ĆWIERCWAŁEK ■ LISTWA MASKUJĄCA ■ OŚCIEŻNICA PANELOWA ■ TUNEL PANELOWY ■ LISTWA PRZYPODŁOGOWA



TUNEL PANELOWY//

KONSTRUKCJA

TUNEL PANELOWY JEST PRODUKTEM PRZEZNACZONYM DO OZDOBNEGO ZAKRYCIA OTWORU W MURZE, LUB JAKO OPCJA DO SYSTEMU PRZESUWNEGO NAŚCIENNEGO. PRODUKT JEST KONSTRUKCYJNIE BARDZO ZBLIŻONY DO OŚCIEŻNICY PANELOWEJ, JEDNAK NIE POSIADA ON ZAWIASÓW, ZACZEPU ZAMKA. KORPUS SKŁADA SIĘ Z PŁYTY MDF O GRUBOŚCI 22MM. CZĘŚĆ CZOŁOWĄ I CZĘŚĆ REGULACYJNĄ STANOWIĄ PŁASKIE OPASKI KĄTOWE. POWYŻSZE ELEMENTY POKRYTE SĄ ODPowiedNIM RODZAJEM OKLEIN. PRODUKT POZWALA NA ZMIANĘ SZEROKOŚCI W ZAKRESIE 20MM, A RÓŻNE ZAKRESY POZWALAJĄ NA OBSADZENIE JEJ W MURZE O GRUBOŚCI OD 80MM DO 360MM.

ZASTOSOWANIE

TUNEL PANELOWY (TP) MA ZASTOSOWANIE JAKO:

- SAMODZIELNY PRODUKT DO ZAKRYCIA PRZEJŚCIA W MURZE
- OPCJA DO SYSTEMU PRZESUWNEGO NAŚCIENNEGO



ZAKRES REGULACJI (MM)

80	100	140	180	220	240	280	320
100	140	180	220	240	280	320	360

TUNEL PANELOWY SKŁADA SIĘ Z:

KOMPLETU PIONOWYCH BAZ WRAZ Z ELEMENTAMI MASKUJĄCYMI, AKCESORIÓW POTRZEBNYCH DO ZMONTOWANIA TUNELU, BELKI GÓRNEJ POZIOMEJ PRZYSTOSOWANEJ DO SZEROKOŚCI OTWORU W MURZE WRAZ Z ELEMENTAMI MASKUJĄCYMI. TUNEL SPAKOWANY JEST W KARTONOWE OPAKOWANIA (BELKA GÓRNA POZIOMA MIEŚCI SIĘ W OSOBNYM KARTONIE, PODOBNIIE JAK PANELE POSZERZAJĄCE WCHODZĄCE W SKŁAD KOMPLETÓW POWYŻEJ ZAKRESU 180-220).

LISTWA PRZYPODŁOGOWA//



DOSTĘPNE SZEROKOŚCI:

- 2070 X 80 X 14 MM
- 2070 X 100 X 14 MM

ZASTOSOWANIE

LISTWA PRZYPODŁOGOWA BĘDZIE WYJĄTKOWYM DETALEM W KAŻDYM POMIESZCZENIU ZDOBIĄC STYK ŚCIAN I PODŁOGI. NASZE LISTWY WYSTĘPUJĄ W PEŁNEJ KOLORYSTYCE SERII PRESTIGE, ISTOTNIE PODKREŚLAJĄC NIE TYLKO STYL WNĘTRZA, ALE RÓWNIEŻ PIĘKNO PODŁOGI. PONADTO ZAMASKUJĄ NIEESTETYCZNE KABLE, PRZEWODY, A TAKŻE UKRYJĄ SZCZELINĘ DYLATACYJNĄ.

OKLEINY STANDARD:



OKLEINY PREMIUM:



■ OŚCIEŻNICA STAŁA

■ ĆWIERCWAŁEK

■ LISTWA MASKUJĄCA

■ OŚCIEŻNICA PANELOWA

■ TUNEL PANELOWY

■ LISTWA PRZYPODŁOGOWA





WINFLOOR®

PROFILE WPC / KOMPOZYTOWE

WINFLOOR TO SYSTEM DESEK TARASOWYCH, KTÓRY JEST ODPOWIEDZIĄ NA ZAPOTRZEBOWANIE RYNKOWE NA TARASY ŁĄCZĄCE KLASYCZNE PIĘKNO I WYTRZYMAŁOŚĆ DREWNA Z FUNKCJONALNOŚCIĄ POLIMERU.

WINFLOOR TO NIE TYLKO DESKA TARASOWA, ALE RÓWNIEŻ, PODESTY, SYSTEMY OGRODZEŃ I ELEWACJI WPC, PARAPETY WPC ORAZ ZAGRODY DLA ZWIERZĄT. NASZE PRODUKTY OBJĘTE SĄ 15-LETNIĄ GWARANCJĄ.

JESTEŚMY PIERWSZĄ I JEDYNĄ FIRMĄ W POLSCE POSIADAJĄCĄ LICENCJĘ BELGIJSKIEJ FIRMY BEOLOGIC NR 1 498 241, KTÓRA POZWALA NA UŻYCIĘ DO PRODUKCJI WPC PYŁU Z PŁYT MDF ORAZ POLICHLORKU WINYLU, CO WYRÓŻNIA NASZ PRODUKT WŚRÓD INNYCH.

DYSPONUJEMY NOWOCZESNĄ I W PEŁNI SKOMPUTERYZOWANĄ LINIĄ PRODUKCYJNĄ, KTÓRĄ OBSŁUGUJE W PEŁNI WYKWALIFIKOWANA KADRA PRACOWNICZA GWARANTUJĄCA WYSOKĄ JAKOŚĆ NASZYCH KOMPONENTÓW.

W PRZECIWIENSTWIE DO NATURALNEGO DREWNA, NASZE DESKI SĄ TAŃSZE A ZARAZEM ŁATWIEJSZE W KONSERWACJI ORAZ UTRZYMANIU W CZYSTOŚCI. CECHUJE JE ŁATWY MONTAŻ I WYSOKA ODPORNOŚĆ NA WARUNKI ATMOSFERYCZNE, GRZYBY CZY PLEŚŃ. DZIĘKI TEMU ZACHOWUJĄ ONE ORYGINALNY KSZTAŁT NA DŁUGIE LATA.



WOODPLAST

www.woodplast.pl

wyłączny dystrybutor marki:

WINFLOOR
PROFILE WPC / KOMPOZYTOWE

DZIAŁ SPRZEDAŻY WPC

ul. Stalowa 3 | 26-600 Radom
tel. 501 054 900 | 515 718 819
hurt@woodplast.pl

■ DESKA TARASOWA WPC

■ OGRODZENIA WPC

■ ELEWACJE WPC

■ PARAPETY WPC

■ PODESTY WPC

■ ZAGRODY WPC

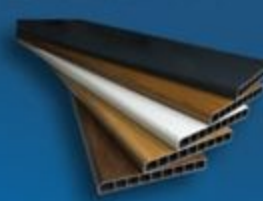
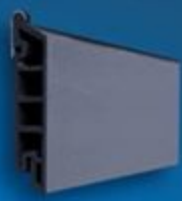
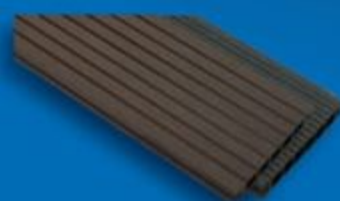

DESKA STANDARD//

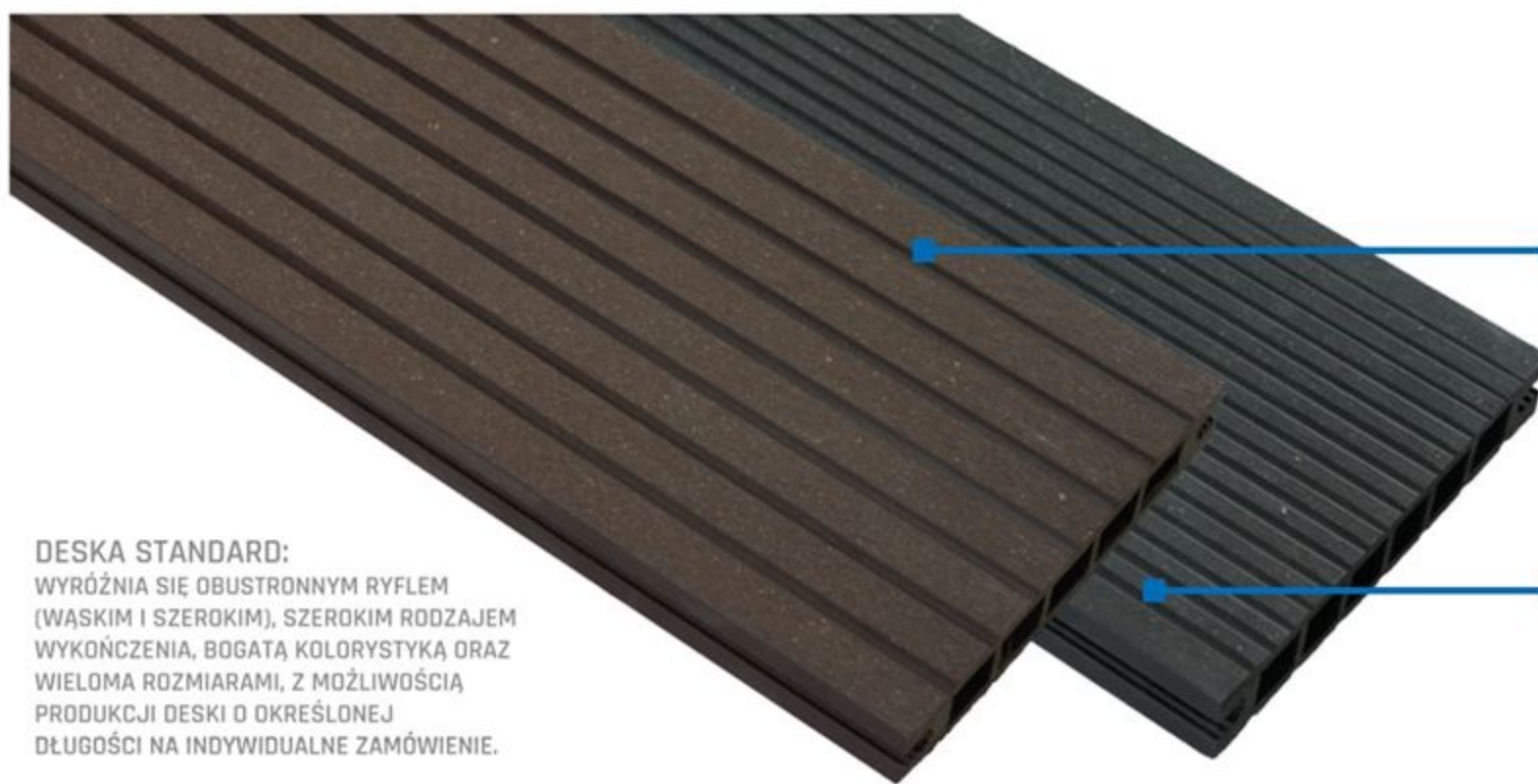
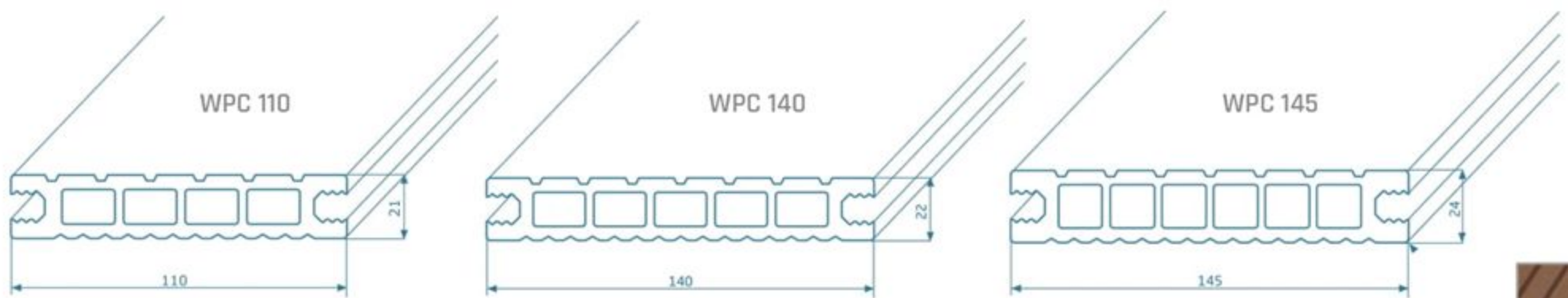
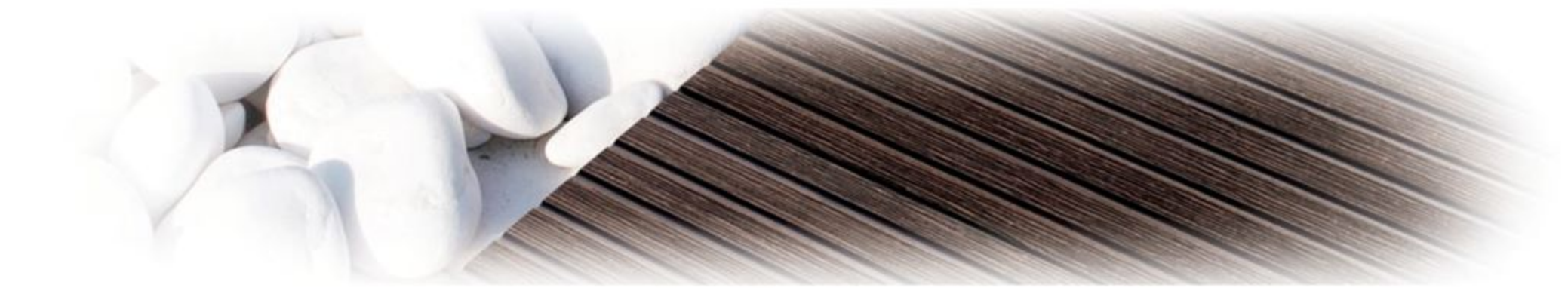

DESKA STANDARD:
WYRÓŻNIA SIĘ OBUSTRONNYM RYFLEM
(WĄSKIM I SZEROKIM), SZEROKIM RODZAJEM
WYKOŃCZENIA, BOGATĄ KOLORYSTYKĄ DRAZ
WIELOMA ROZMIARAMI, Z MOŻLIWOŚCIĄ
PRODUKCJI DESKI O OKREŚLONEJ
DŁUGOŚCI NA INDYWIDUALNE ZAMÓWIENIE.

SZEROKI RYFEL

WĄSKI RYFEL



SZLIFOWANA



SZCZOTKOWANA



SZLIFOWANA + DESENIOWANA



PRODUKT POLSKI



ODPORNY NA GRZYBY



ŁATWY MONTAŻ



PRODUKT NIEPALNY



100 % ECO



NIE WYMAGA KONSERWACJI



WODOODPORNY



ANTYPOŚLIZGOWY

DESKA DELUX//

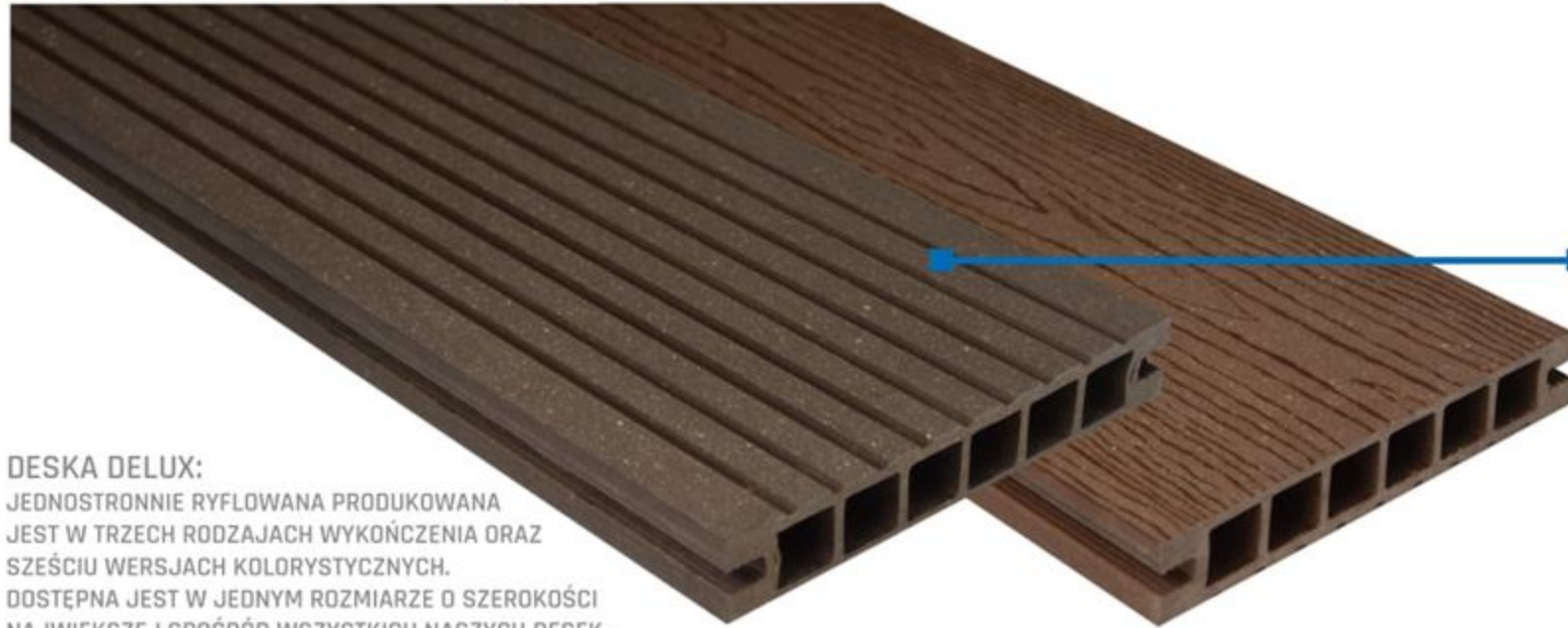
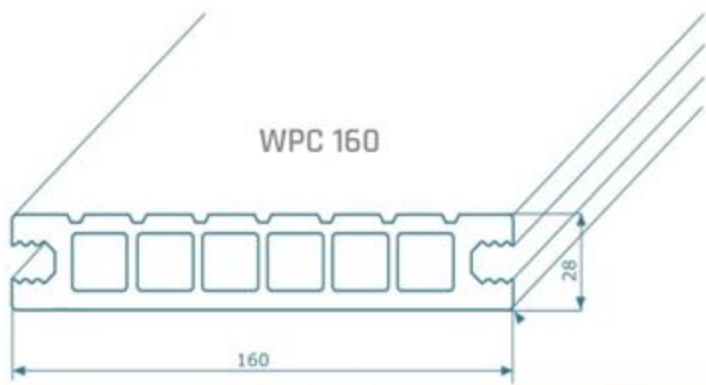

SZEROKI RYFEL

DESKA DELUX:

JEDNOSTRONNIE RYFLOWANA PRODUKOWANA JEST W TRZECH RODZAJACH WYKOŃCZENIA ORAZ SZEŚCIU WERSJACH KOLORYSTYCZNYCH. DOSTĘPNA JEST W JEDNYM ROZMIARZE O SZEROKOŚCI NAJWIĘKSZEJ SPOŚRÓD WSZYSTKICH NASZYCH DESEK.



DESKA BOLD//

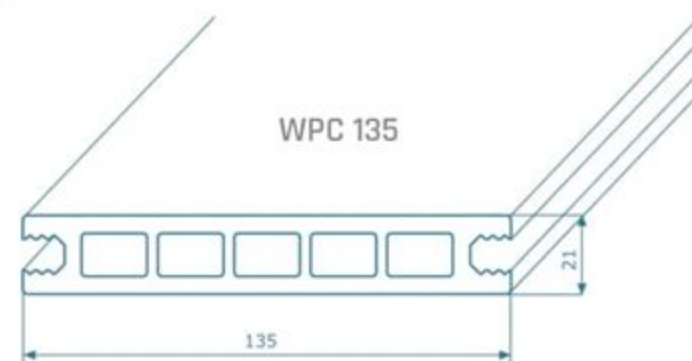

DESKA BOLD:

DESKA GŁADKA PRODUKOWANA JEST W TRZECH RODZAJACH WYKOŃCZENIA, ORAZ SZEŚCIU WERSJACH KOLORYSTYCZNYCH. DOSTĘPNA JEST W JEDNYM ROZMIARZE. WYRÓŻNIA JĄ BRAK OBUSTRONNEGO RYFLU.



DESKA PRESTIGE/SOLID//



DESKA PRESTIGE
CHARAKTERYZUJE SIĘ UNIKALNYM WYKOŃCZENIEM ŁĄCZĄCYM DWA KOLORY. DOSKONAŁE SPRAWDZA SIĘ PRZY ZABUDOWIE PRESTIŻOWYCH POWIERZCHNI. DOSTĘPNA JEST W DWÓCH WERSJACH KOLORYSTYCZNYCH I JEDNYM ROZMIARZE.

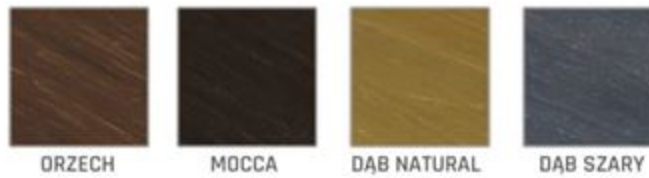

ORZECH

MOCCA

DĄB NATURAL

DĄB SZARY

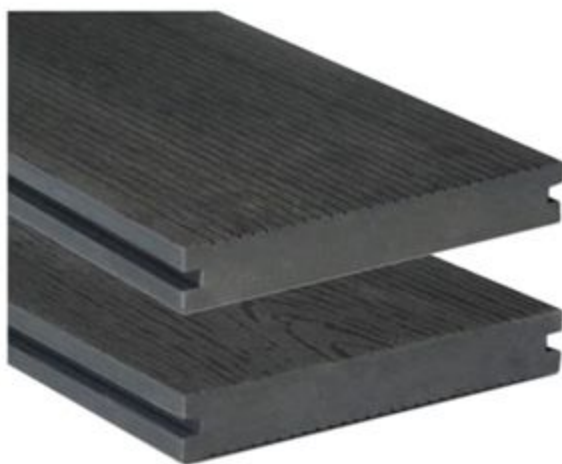

DESKA SOLID
JEST IDEALNYM ROZWIĄZANIEM DLA SZUKAJĄCYCH DREWNIANEGO WYKOŃCZENIA. DZIĘKI WYSOKIEJ ODPORNOŚCI NA WARUNKI ATMOSFERYCZNE DOSKONAŁE SPRAWDZA SIĘ DO UŻYTKU ZEWNĘTRZNEGO. DOSTĘPNA JEST W DWÓCH KOLORACH I JEDNYM ROZMIARZE.



ANTRACYT

CIEMNY BRĄZ



PODESTY//

**PODEST WPC:**

NIEZWYKLE PROSTY SPOSÓB MONTAŻU
PODESTU SKŁADAJĄCEGO SIĘ Z ELEMENTÓW
O ROZMIARZE: 25X140X575 MM
SPRAWIA, ŻE ROZWIĄZANIE TO DOSKONAŁE SPRAWDZA SIĘ DO ZASTOSOWANIA NA GŁADKICH POWIERZCHNIACH TAKICH JAK BALKON, TARAS, SCENA ITP.

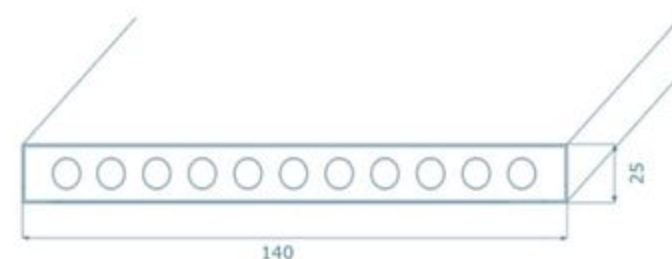

JASNY BRĄZ

CIEMNY BRĄZ

DĄB BRĄZ

ANTRACYT

GRAFIT

BEŻOWY



PRODUKT POLSKI



ODPORNY NA GRZYBY



ŁATWY MONTAŻ



PRODUKT NIEPALNY



100 % ECO



NIE WYMAGA KONSERWACJI



WODOODPORNY



ANTYPOŚLIZGOWY



JASNY BRAZ CIEMNY BRAZ DĄB BRAZ ANTRACYT GRAFIT BEŻOWY

STANDARDOWA DŁUGOŚĆ PROFILU 2400 MM
LISTWA DOSTĘPNA W WERSJI SZLIFOWANEJ, SZCZOTKOWANEJ, DESENIOWANEJ
ORAZ STANDARDOWEJ

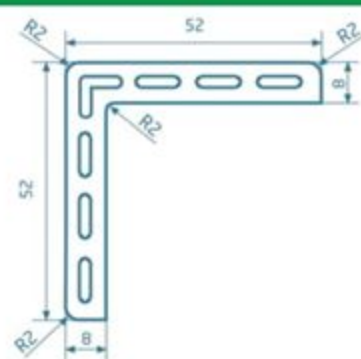

LISTWA WYKOŃCZENIOWA
52 X 52 MM



JASNY BRAZ CIEMNY BRAZ DĄB BRAZ ANTRACYT GRAFIT BEŻOWY

ELEMENT DOSTĘPNY W OPAKOWANIU 10 SZT.

ZAŚLEPKA DO DESKI:
145 X 24 MM



ZAŚLEPKA DO DESKI:
140 X 22 MM



JASNY BRAZ CIEMNY BRAZ DĄB BRAZ ANTRACYT GRAFIT BEŻOWY

ELEMENT DOSTĘPNY W OPAKOWANIU 10 SZT.

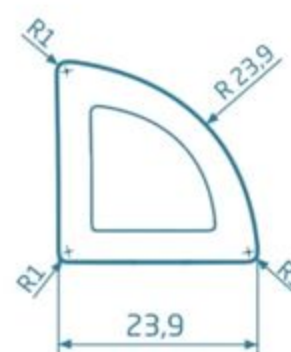

ZAŚLEPKA DO ĆWIERĆWAŁKA

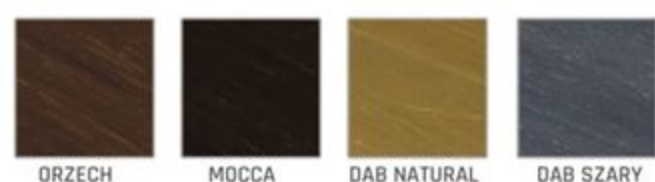

ORZECH MOCCA DĄB NATURAL DĄB SZARY

PROFIL DOSTĘPNY W DŁUGOŚCI 2200 MM
DEDYKOWANY DO DESKI PRESTIGE

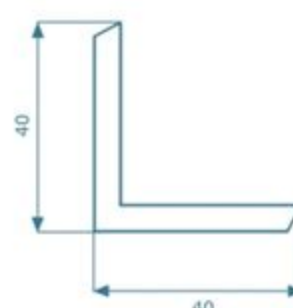

LISTWA WYKOŃCZENIOWA PRESTIGE

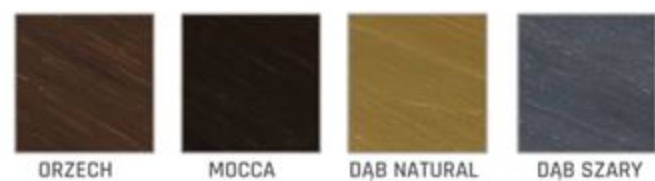

ORZECH MOCCA DĄB NATURAL DĄB SZARY

OPAKOWANIE 21 SZT.
DEDYKOWANY DO DESKI PRESTIGE

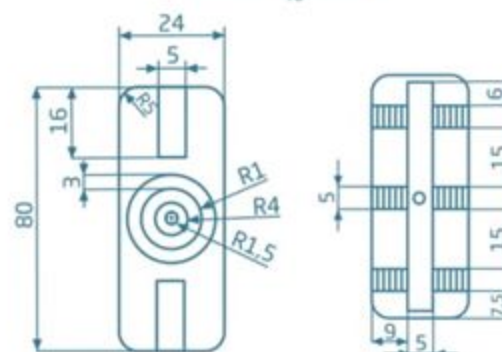

KLIPS + WKRĘT PRESTIGE

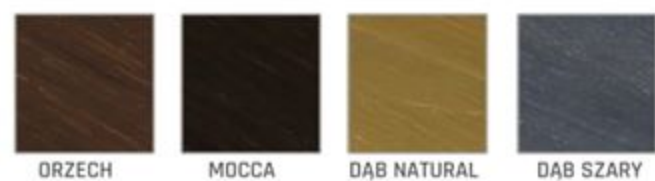

ORZECH MOCCA DĄB NATURAL DĄB SZARY

OPAKOWANIE 10 SZT.
DEDYKOWANY DO DESKI PRESTIGE

ZAŚLEPKA DO DESKI PRESTIGE



CIEMNY BRAZ ANTRACYT

PROFIL O DŁUGOŚCI STANDARDOWEJ 2400 MM MOŻLIWA PRODUKCJA NA WYMIAR

KANTÓWKA 80 X 40 MM



KANTÓWKA 43,5 X 40 MM



PRODUKT POLSKI



ODPORNY NA GRZYBY



ŁATWY MONTAŻ



PRODUKT NIEPALNY



100% ECO



NIE WYMAGA KONSERWACJI



WODOODPORNY



ANTYPOŚLIZGOWY

SCHEMAT MONTAŻU DESKI TARASOWEJ //

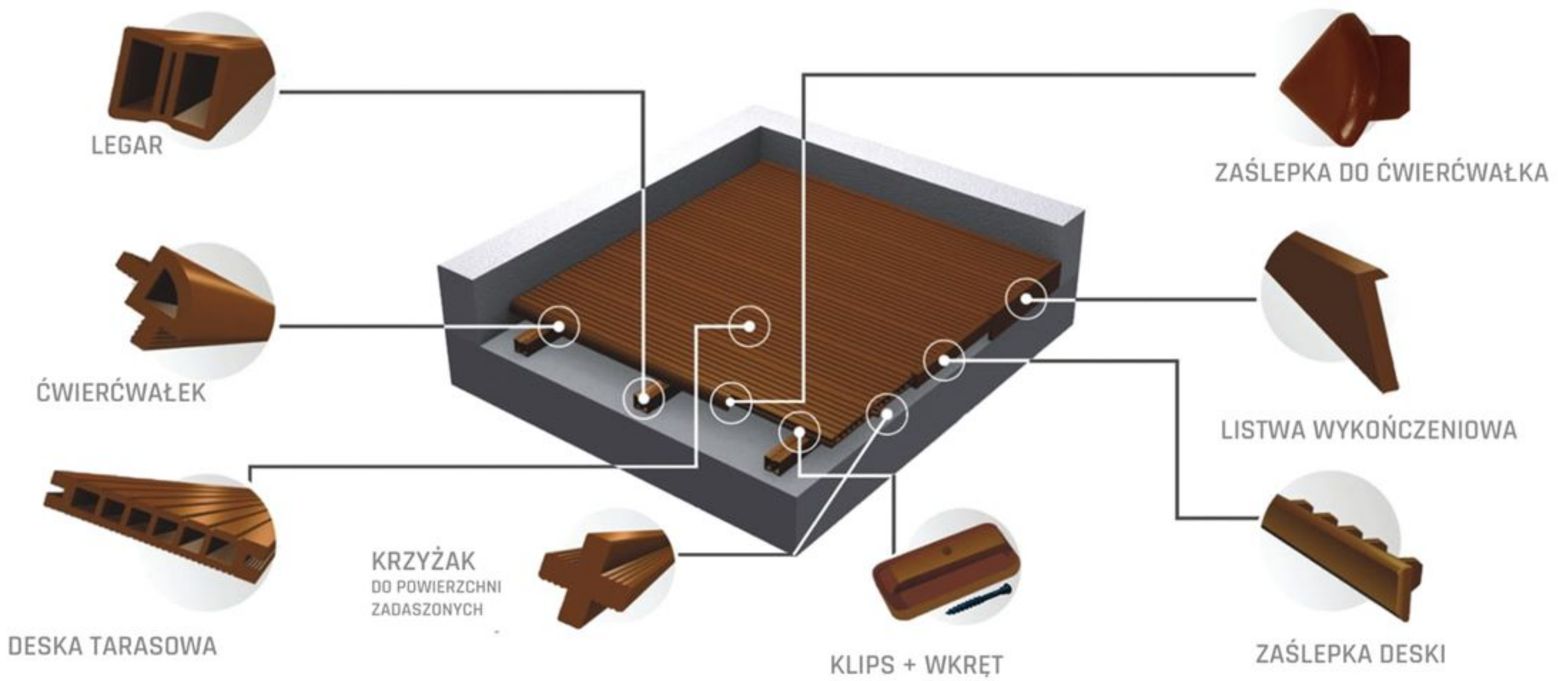

WINSTAIN:
ŚRODEK DO USUWANIA TRUDNYCH PŁAM
Z KOMPOZYTU WPC, ŁATWY W NANOSZENIU,
DO ZASTOSOWAŃ PROFESJONALNYCH.

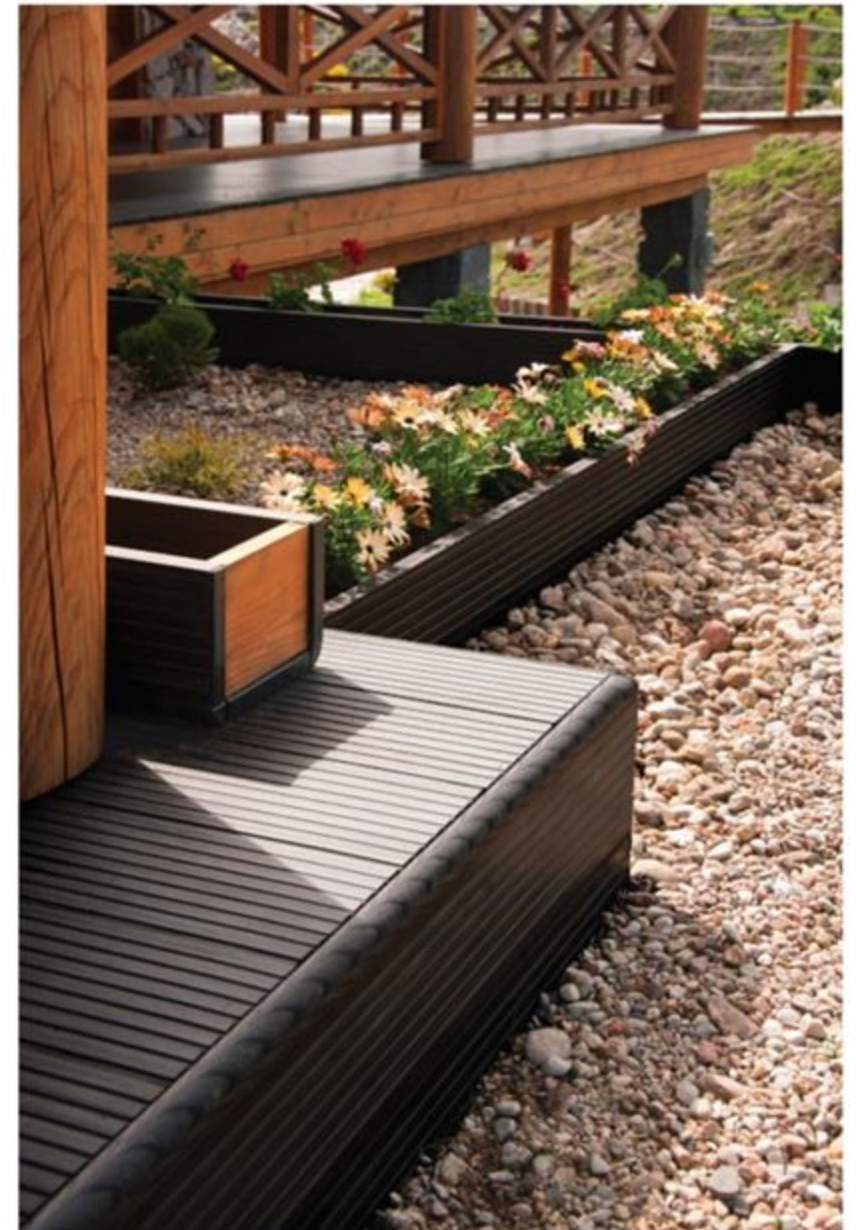

WINCLEAN:
UNIWERSALNY ŚRODEK MYJĄCY
DO KOMPOZYTU WPC, SUPER WYDAJNY,
DO ZASTOSOWAŃ PROFESJONALNYCH.



WINCARE:
ŚRODEK IMPREGNUJĄCO PIELEGNUJĄCY
DO KOMPOZYTU WPC, OŻYWIA KOLOR,
DO ZASTOSOWAŃ PROFESJONALNYCH.



SZTACHETY OGRODZENIOWE //



JASNY BRAZ



CIEMNY BRAZ



DĄB BRAZ



ANTRACYT



GRAFIT



BEŻOWY

SZTACHETY WPC:

SZTACHETA CZY TEŻ INACZEJ DESKA OGRODZENIOWA TO KLASYCZNY SYSTEM OGRODZENIOWY. W PRZECIWIENSTWIE DO NATURALNEGO DREWNA NIE WYMAGA IMPREGNOWANIA, OLEJOWANIA I PIELEGNACJI. SZTACHETA NIE PRÓCHNIEJE, NIE PEKA ORAZ ZACHOWUJE ORYGINALNY KSZTAŁT PRZEZ DŁUGIE LATA.

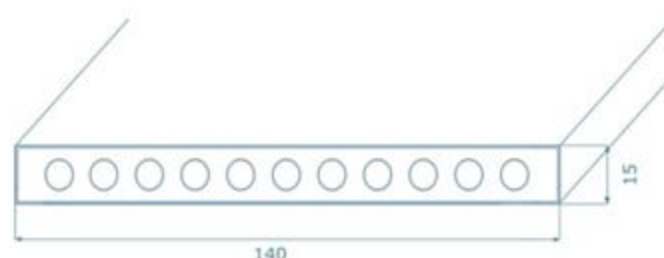
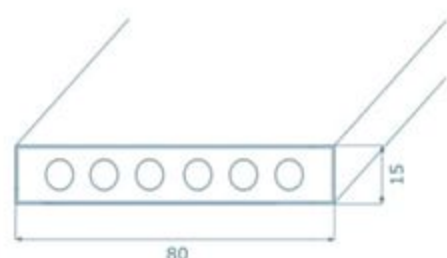

ZASŁEPKA DO SZTACHETY WPC
ELEMENT DOSTĘPNY W OPAKOWANIU 10 SZT.



PRODUKT POLSKI



ODPORNY NA GRZYBY



ŁATWY MONTAŻ



PRODUKT NIEPALNY



100 % ECO



NIE WYMAGA KONSERWACJI



WODOODPORNY



ANTYPOŚLIZGOWY

OGRODZENIA PANELOWE //



CIEMNY BRĄZ



ANTRACYT

PANEL DOSTĘPNY TYLKO W WERSJI SZLIFOWANEJ
(TOLERANCJA GRUBOŚCI +/- 1,5 MM)



PANEL OGRODZENIOWY
1710 X 43,5 X 1730 MM



CIEMNY BRĄZ



ANTRACYT

PANEL DOSTĘPNY TYLKO W WERSJI SZLIFOWANEJ
(TOLERANCJA GRUBOŚCI +/- 1,5 MM)



PANEL OGRODZENIOWY
Z POLIWĘGLANEM
1710 X 43,5 X 1730 MM



CIEMNY BRĄZ



ANTRACYT

PROFIL DOSTĘPNY TYLKO W WERSJI SZLIFOWANEJ
(TOLERANCJA GRUBOŚCI +/- 1,5 MM)

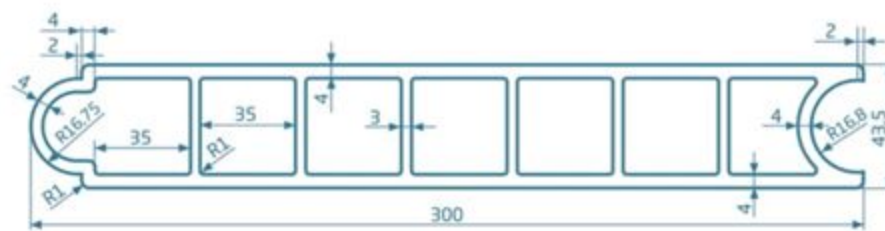

PROFIL OGRODZENIOWY
1950 X 300 X 43,5 MM



CIEMNY BRĄZ



ANTRACYT

PROFIL DOSTĘPNY TYLKO W WERSJI SZLIFOWANEJ
(TOLERANCJA GRUBOŚCI +/- 1,5 MM)



PROFIL OGRODZENIOWY
1720 X 160 X 15 MM



CIEMNY BRĄZ



ANTRACYT

PANEL DOSTĘPNY TYLKO W WERSJI SZLIFOWANEJ
(TOLERANCJA GRUBOŚCI +/- 1,5 MM)

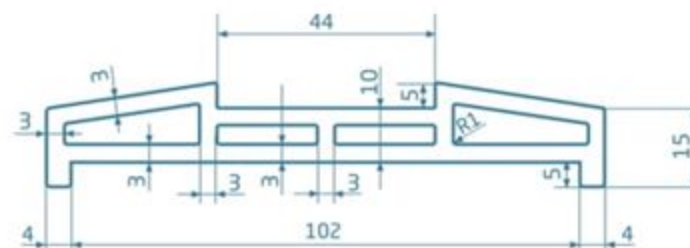

PODSTAWA PANELU
1950 X 110 X 20 MM



SŁUPEK OGRODZENIOWY
NAROŻNY 110 X 110 MM

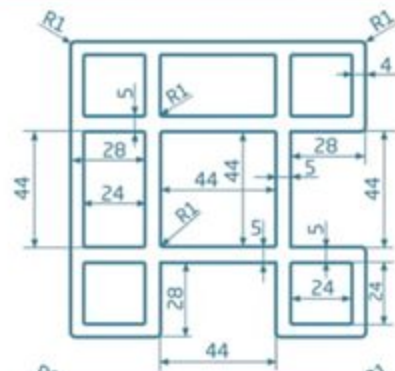

CIEMNY BRĄZ



ANTRACYT

PROFIL DOSTĘPNY TYLKO W WERSJI SZLIFOWANEJ (TOLERANCJA GRUBOŚCI + / - 1,5MM)
STANDARDOWA DŁUGOŚĆ PROFILU 1900 MM

SŁUPEK OGRODZENIOWY
110 X 110 MM



CIEMNY BRĄZ



ANTRACYT

PROFIL DOSTĘPNY TYLKO W WERSJI SZLIFOWANEJ (TOLERANCJA GRUBOŚCI + / - 1,5MM)
STANDARDOWA DŁUGOŚĆ PROFILU 1900 MM

LISTWA OGRODZENIOWA C
1750 X 27,5 X 43,5 MM

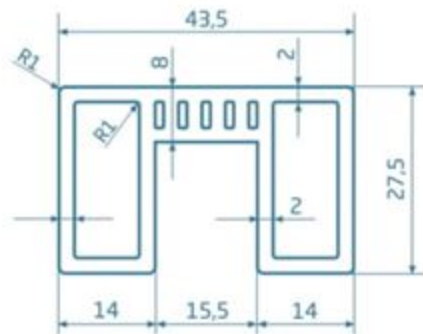

CIEMNY BRĄZ



ANTRACYT

LISTWA OGRODZENIOWA C DOSTĘPNA TYLKO W WERSJI STANDARDOWEJ
DEDYKOWANA DO PROFILU OGRODZENIOWEGO 160 X 15 LUB SZTACHETY 140 X 15

DASZEK NA SŁUPEK
120 X 120 MM



DASZEK NA SŁUPEK
60 X 60 MM



CIEMNY BRĄZ



ANTRACYT

DASZEK WYKONANY Z POLIPROPYLENU

KOTWA STOŻKOWA DO SŁUPKA WPC
100 X 100 X 1000/1440 MM



KOTWA PŁASKA DO PRZYKRĘCENIA
100 X 100 X 1000/1440 MM



KOTWA METALOWA PRZEZNACZONA DO SŁUPKA OGRODZENIOWEGO

SYSTEM BALUSTRAD//



ELEMENTY SYSTEMU:

SŁUPEK BALUSTRADY	110 X 110 X 1010 MM
SŁUPEK BALUSTRADY NAROŻNY	110 X 110 X 1010 MM
KANTÓWKA OGRODZENIOWA	43,5 X 80 MM
LISTWA C OGRODZENIOWA	43,5 X 27,5 X 1750 MM
DASZEK NA SŁUPEK	120 X 120 MM
KOTWA METALOWA PŁASKA DO PRZYKRĘCENIA	DO PRZYKRĘCENIA
KOTWA METALOWA STOŻKOWA	DO WBETONOWANIA



PRODUKT POLSKI



ODPORNY NA GRZYBY



ŁATWY MONTAŻ



PRODUKT NIEPALNY



100 % ECO



NIE WYMAGA KONSERWACJI



WODOODPORNY



ANTYPOŚLIZGOWY

DESKA ELEWACYJNA ROMB//

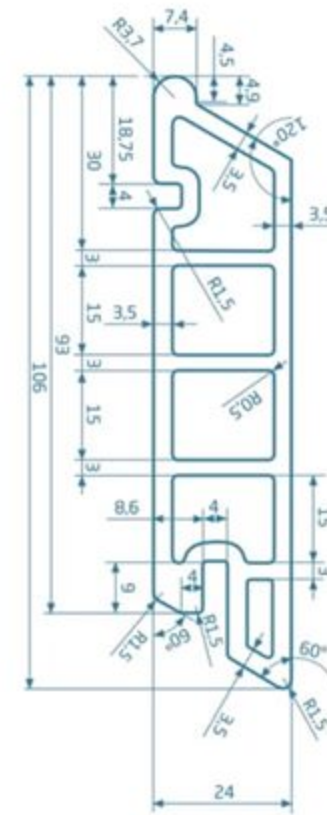

PROFIL ELEWACYJNY
106 X 24 MM



DESKA ELEWACYJNA PRESTIGE//

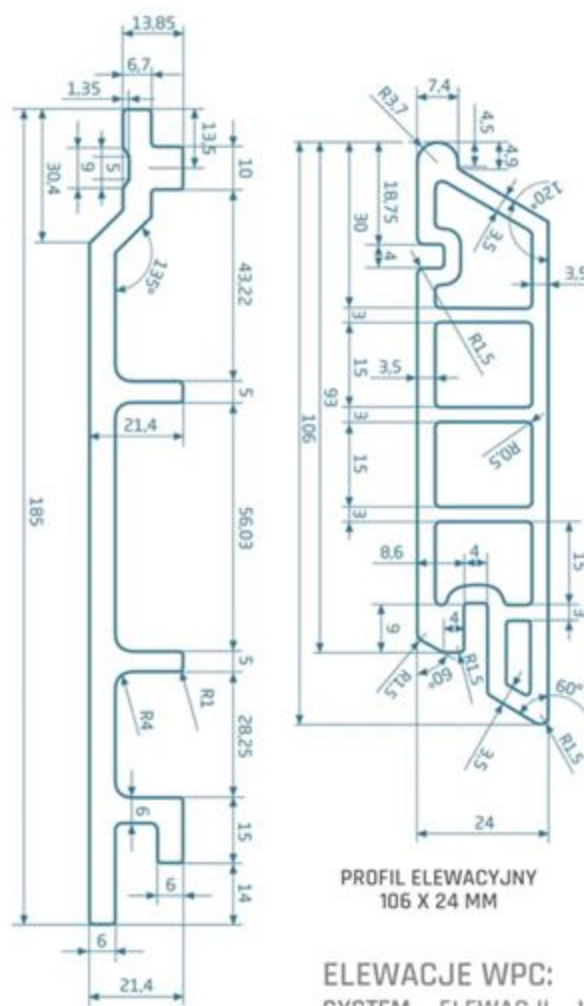

PROFIL ELEWACYJNY
185 X 20,4 MM

ELEMENTY SYSTEMU ELEWACJI:
DZIĘKI ELEMENTOM UMOŻLIWIJĄCYM
MONTAŻ I ODPowiednie WYKOŃCZENIE
SIDINGU, PANELE MOŻNA Z ŁATWOŚCIĄ
ZASTĄPIĆ NOWYMI, W PRZYPADKU
POWSTANIA USZKODZEŃ, CZY TEŻ CHĘCI
ODŚWIEŻENIA WYGLĄDU ELEWACJI.

10 LAT
GWARANCJI



PROFIL ELEWACYJNY



PROFIL KONSTRUKCYJNY



LISTWA NAROŻNA



KLIPS + WKRĘT DPK. 28 SZT.



NAROŻNIK ALUMINIOWY



ELEWACJE WPC:

SYSTEM ELEWACJI WPC ZWANY INACZEJ SIDINGIEM TO SYSTEM WYKAŃCZANIA ŚCIAN ORAZ OCHRONY BUDYNKÓW PRZED WARUNKAMI ATMOSFERYCZNYMI. ISTOTNĄ ZALETĄ SIDINGU JEST ŁATWOŚĆ MONTAŻU ORAZ WYSOKA WYTRZYMAŁOŚĆ NA DZIAŁANIE WARUNKÓW ATMOSFERYCZNYCH. SIDING NIE WYMAGA TAKŻE SPECJALNEJ KONSERWACJI, JEST PRODUKTEM 100% POLSKIM I EKOLOGICZNYM.

PANELE ELEWACYJNE DOSTĘPNE SĄ W BOGATEJ PALECIE OKLEIN FIRMY RENOLIT, KTÓRE OPRÓCZ NIEKWESTIONOWANYCH CECH ESTETYCZNYCH POSIADAJĄ WIELE WŁAŚCIWOŚCI UŻYTKOWYCH. EFEKTOWNIE PREZENTUJĄ SIĘ ZARÓWNO ELEWACJE W JEDNOLITYM ODCIENIU, JAK RÓWNIEŻ TE POWSTAŁE Z POŁĄCZENIA ELEMENTÓW W RÓŻNYCH BARWACH.



PARAPETY //

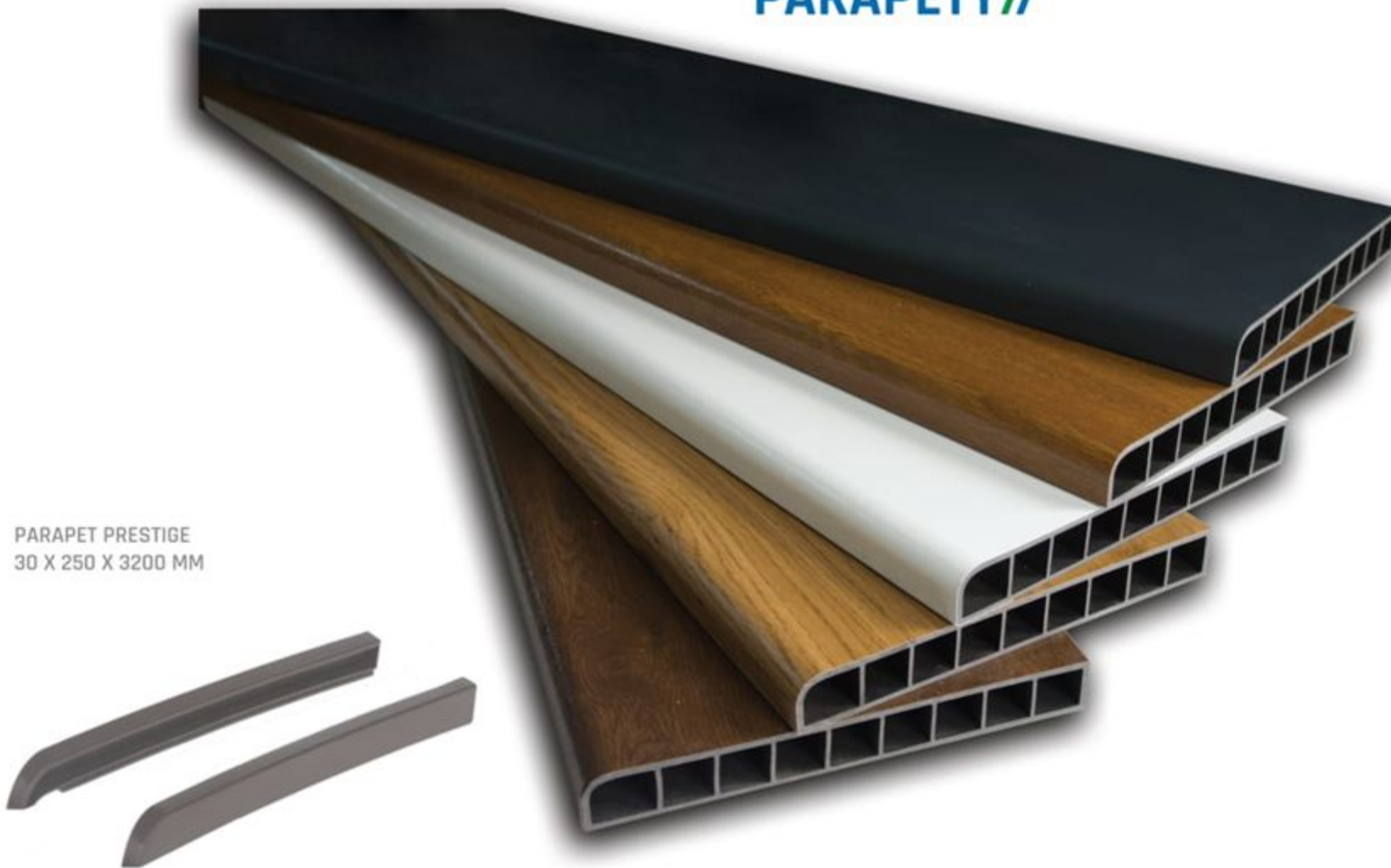

PARAPET PRESTIGE
30 X 250 X 3200 MM

ZAŚLEPKA PARAPETU
ELEMENT DOSTĘPNY W OPAKOWANIU 2 SZT.



PROFIL KONSTRUKCYJNY (GRZĄDKA) //



PROFIL KONSTRUKCYJNY 140 X 40,5 MM



PRZYKŁAD ZASTOSOWANIA
- GRZĄDKA OGRODOWA

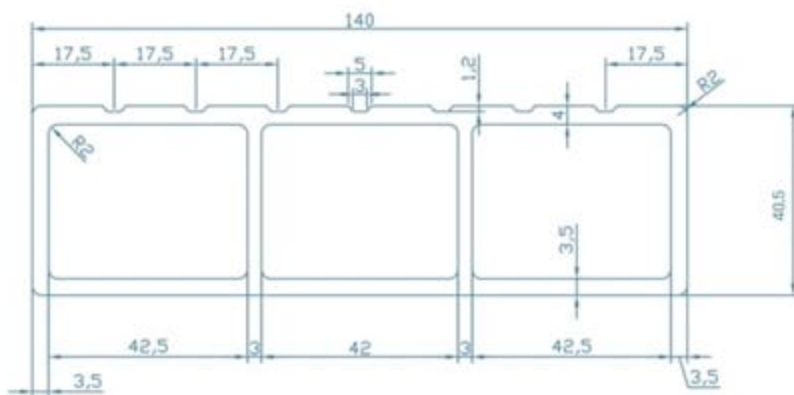

ŁĄCZNIK ABS - KOMPLET



PRODUKT POLSKI



ODPORNY NA GRZYBY



ŁATWY MONTAŻ



PRODUKT NIEPALNY



100 % ECO



NIE WYMAGA KONSERWACJI



WODOODPORNY



ANTYPOŚLIZGOWY

WINDOOR

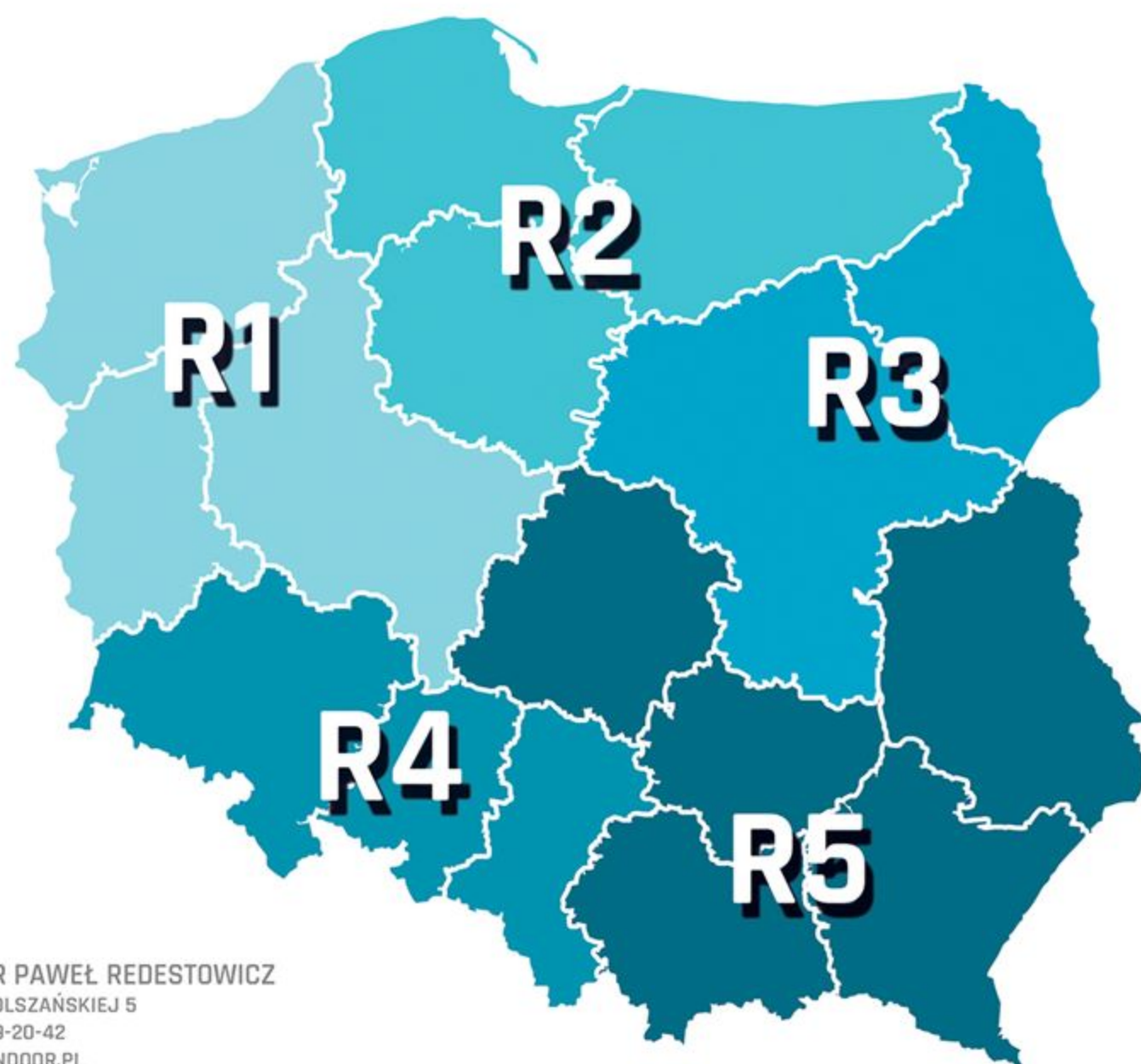

WINDOOR PAWEŁ REDESTOWICZ
UL. ZOFII HOLSZAŃSKIEJ 5
NIP 948-219-20-42
FIRMA@WINDOOR.PL
WWW.WINDOOR.PL

REGION 1
TEL: 503 040 395
REGION1@WINDOOR.PL

REGION 2
TEL: 505 298 449
REGION2@WINDOOR.PL

REGION 3
TEL: 505 298 449
REGION3@WINDOOR.PL

REGION 4
TEL: 503 040 395
REGION4@WINDOOR.PL

REGION 5
TEL: 511 948 514
REGION5@WINDOOR.PL

KARTA GWARANCYJNA ORAZ INSTRUKCJA MONTAŻU SĄ DOŁĄCZONE DO PRODUKTU.
KATALOG SŁUŻY JAKO POGŁĄDOWY MATERIAŁ INFORMACYJNY.
PRODUCENT ZASTRZEGA SOBIE PRAWO DO ZMIAN CEN ORAZ DOSTĘPNYCH TOWARÓW BEZ UPZEDNIEGO POWIADOMIENIA.
PRÓBNIKI KOLORÓW MOGĄ SIĘ RÓŻNIĆ W RZECZYWISTOŚCI OD TYCH ZAPREZENTOWANYCH W KATALOGU.
KOLORY NASZYCH PRODUKTÓW MOGĄ RÓŻNIĆ SIĘ W RZECZYWISTOŚCI OD TYCH ZAPREZENTOWANYCH W KATALOGU.
PROSIMY KONSULTOWAĆ KOLORY Z ORYGINALNYMI WZORNIKAMI U NASZYCH DYSTRYBUTORÓW.
ZASTRZEGAMY SOBIE PRAWO DO BŁĘDÓW W DRUKU.

APROBATY I CERTYFIKATY DO POBRANIA NA NASZEJ STRONIE INTERNETOWEJ WWW.WINDOOR.PL / WWW.WINFLOOR.PL

DYSTRYBUTOR:

WINDOOR

SPRZEDAŻ HURTOWA I DETALICZNA

ul. Warszawska 65
26-660 Wsola k/Radomia
kom. 509 377 363
tel. 48 321 54 92
hurtownia@windoor.pl
detal@windoor.pl

SALON SPRZEDAŻY DETALICZNEJ

ul. Zegara Słonecznego 1
26-600 Radom
Osiedle Słoneczne
kom. 501 793 708

WOODPLAST

DZIAŁ SPRZEDAŻY WPC

ul. Stalowa 3
26-600 Radom
kom. 501 054 900
kom. 515 718 819
hurt@woodplast.pl

www.windoor.pl

www.winfloor.pl

www.windoor-sklep.pl

www.woodplast.pl